

Puzz 3D®

Venice

Your new Puzz 3D, will allow you to build a typical romantic image of beautiful eternal Venice, complete with its gondola filled canals, arched bridges, sunny waterfront terraces and unique water rooted ancestral buildings.

Water in Venice is so omnipresent that boats are the only means of transportation. As such, emergency vehicles and public workers, from ambulances to trash collectors, all must borrow the waterways. Small motor boats are available for those in a hurry... like taking a cab in a North American city.

For a leisurely sightseeing tour, hop on board a vaporetto, the equivalence of a floating bus. But the famously renown gondola, the nautical 'barouche' for newlyweds of all ages, propelled by a gallant, pole plying gondolier, still remains the most popular means of transportation for tourists.

VENICE'S ACQUA ALTA

It was on November 4th, 1966 that a great flood, called the acqua alta, submerged the city of Venice, placing its water level an astonishing 6 feet (1.8m) above seal level. Electrical and telephone lines were downed and Saint Marc's Plaza was lost under four feet (1.2m) of water.

Restoration and architectural protection programs were immediately set-up by all levels of government, to prevent Venice from falling into the sea.

These programs, still very active today, will also ensure one of the world's most beautiful cities, a long and prosperous future.

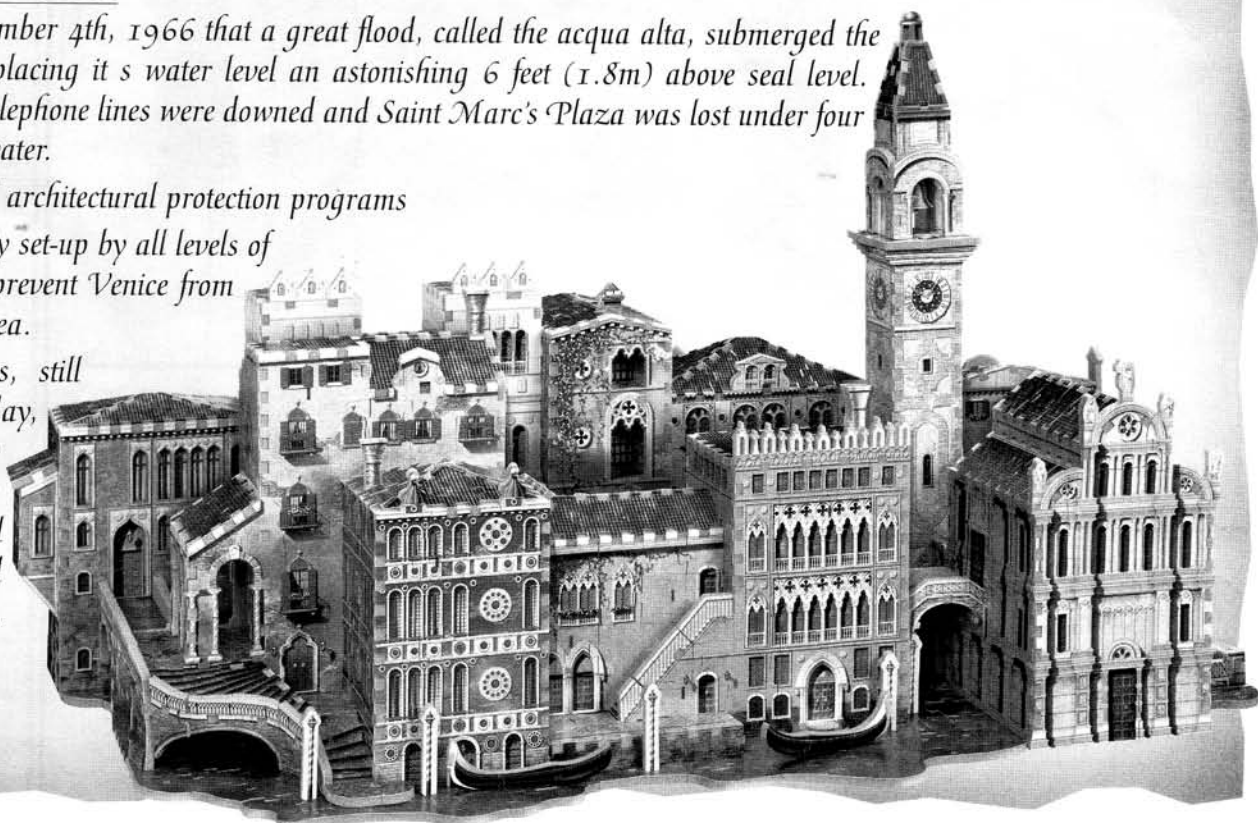

Assembly instructions for your PUZZ-3D® adventure

1 Remove and set aside waste pieces

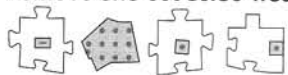

Pieces with red dots and/or red lines are not to be used in your puzzle. Frequently, puzzle pieces are still attached to red-dot pieces and it's easy to miss them. **Careful:** Not all waste pieces have red dots and/or red lines on them. Refer to the list of components (if applicable). **Do not throw away any pieces marked with red dots and/or red lines until your puzzle is completed!**

2 Examine the types of puzzle pieces



Jigsaw: These pieces have regular jigsaw cuts and are usually found in the middle of sections of your Puzz-3D®.



Square: These pieces have square cuts on one or more sides and are what make your Puzz-3D® three dimensional!

3 Assemble the sections

Sort pieces according to colour and design, then assemble them to form flat sections. In most cases, a finished section will generally have its perimeter made up of square cut pieces. Complete the sections with help from the list of components (if applicable).

4 Assemble the puzzle

Assemble your puzzle by referring to the list of components (if applicable) and by following the numerical steps.

5 Helpful hints

Handling the puzzle pieces may cause static electricity which could make them cling to your clothing. Keep your puzzle away from infants and pets. Note that the pieces are non-toxic. Intense heat such as radiators and the sun may cause warping and colour fading.

Supports - Supports - Soportes

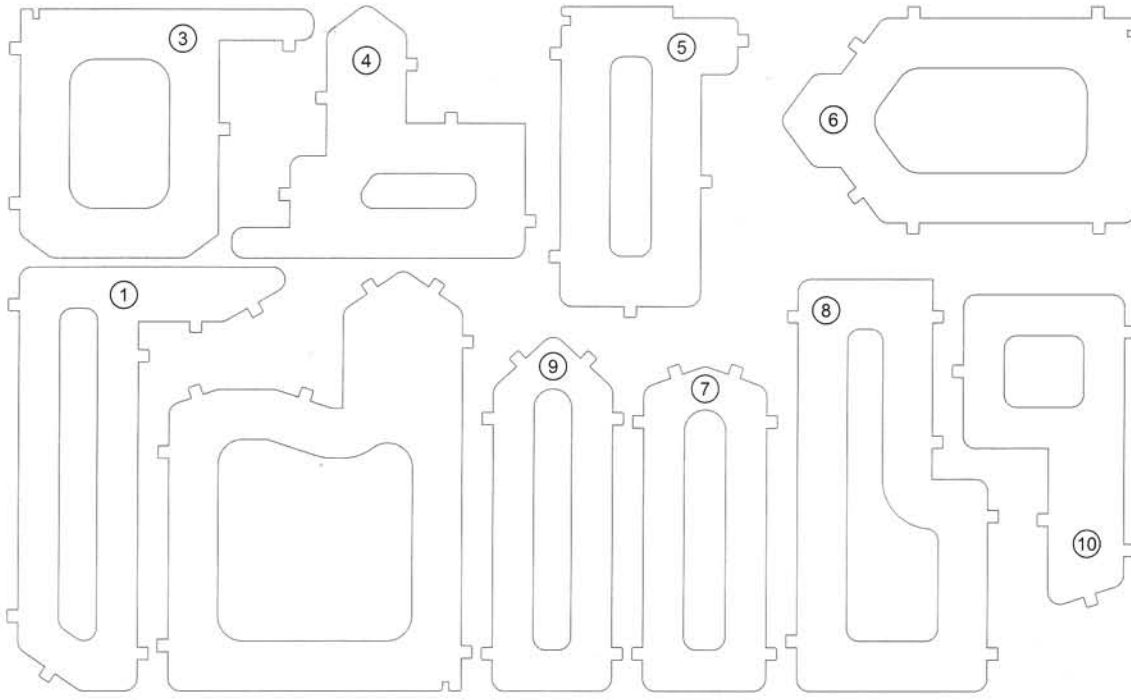

5



1

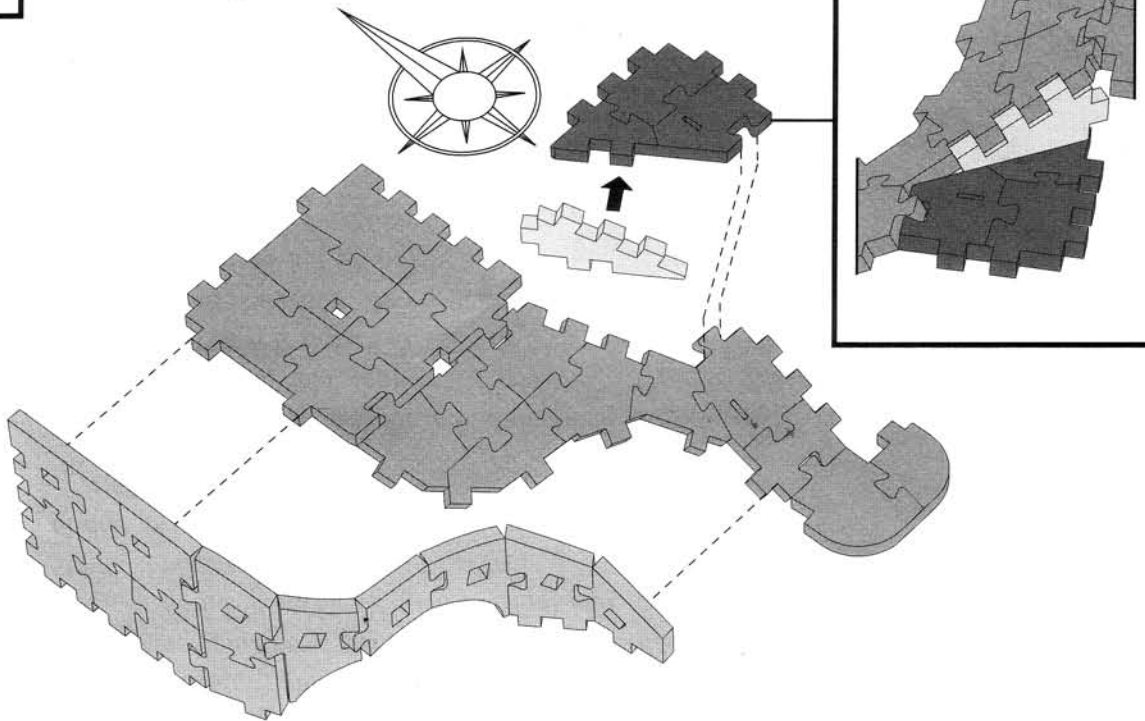

6

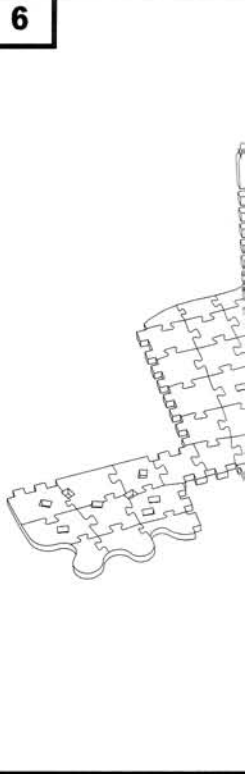

2

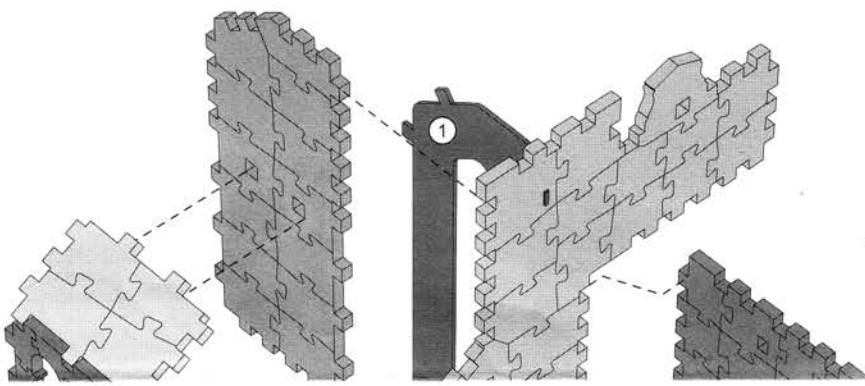

7

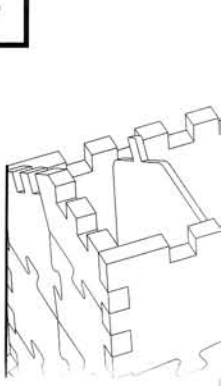

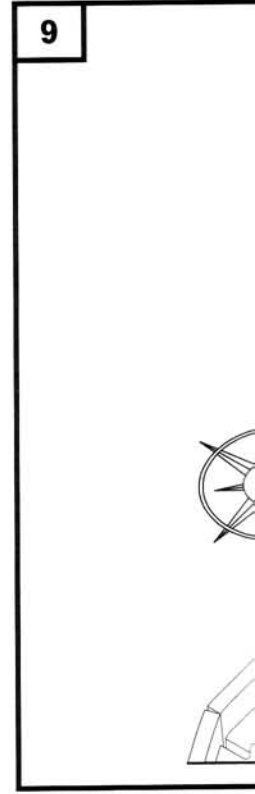
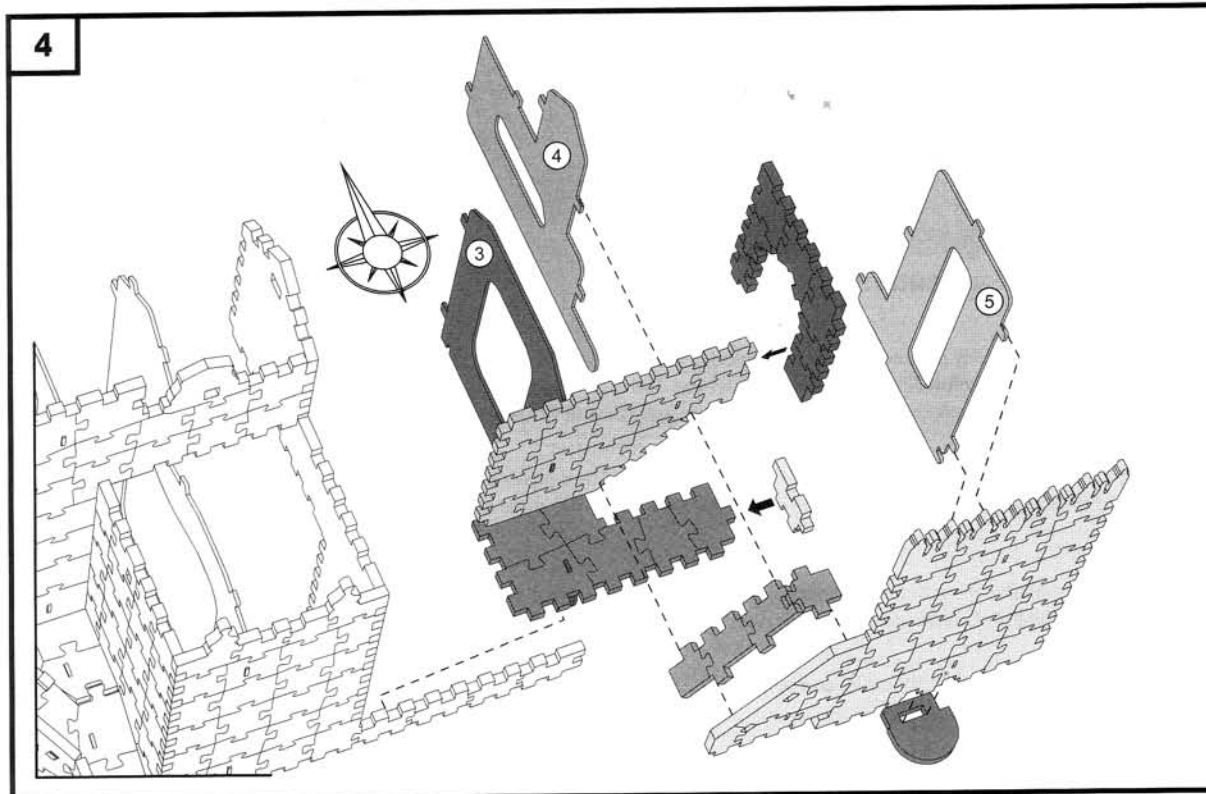
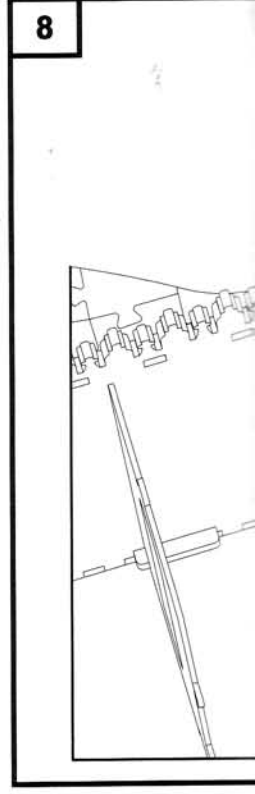
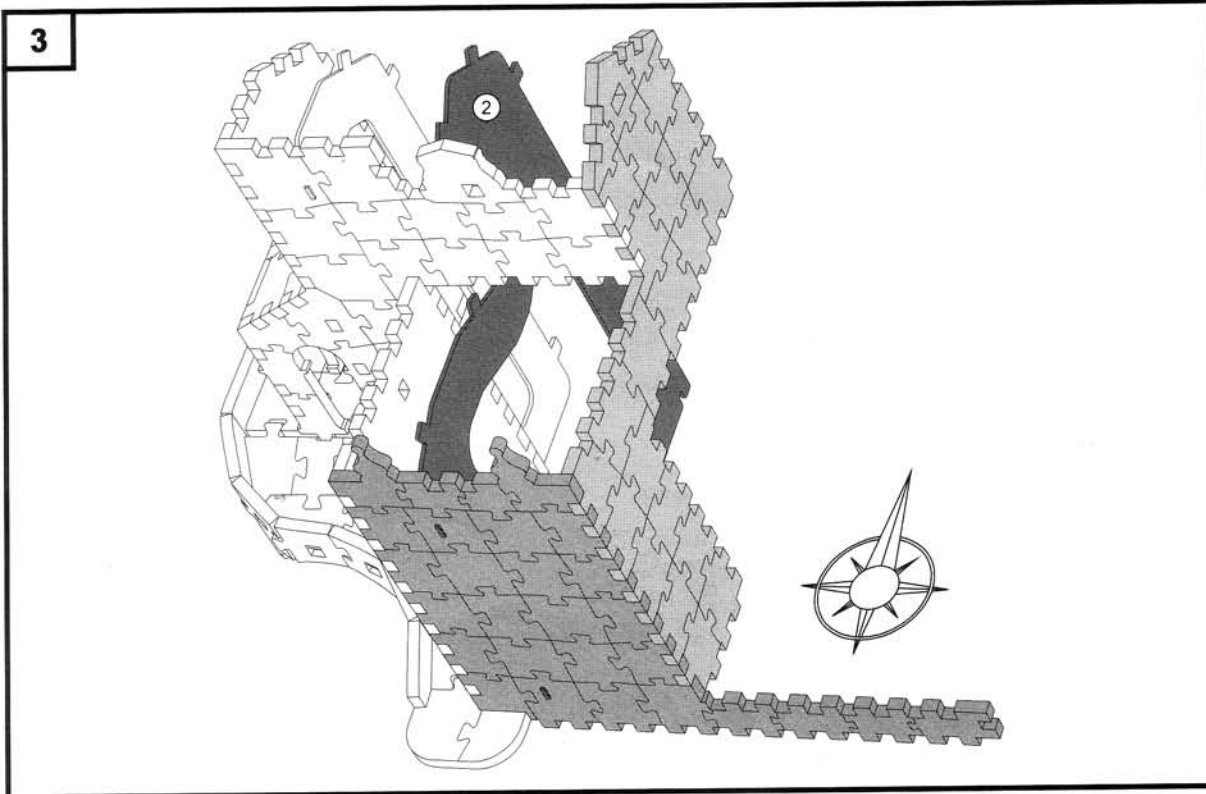
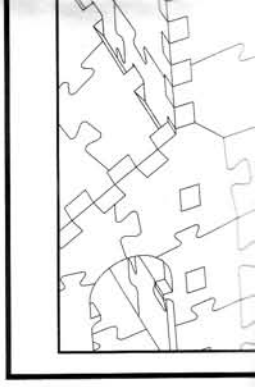
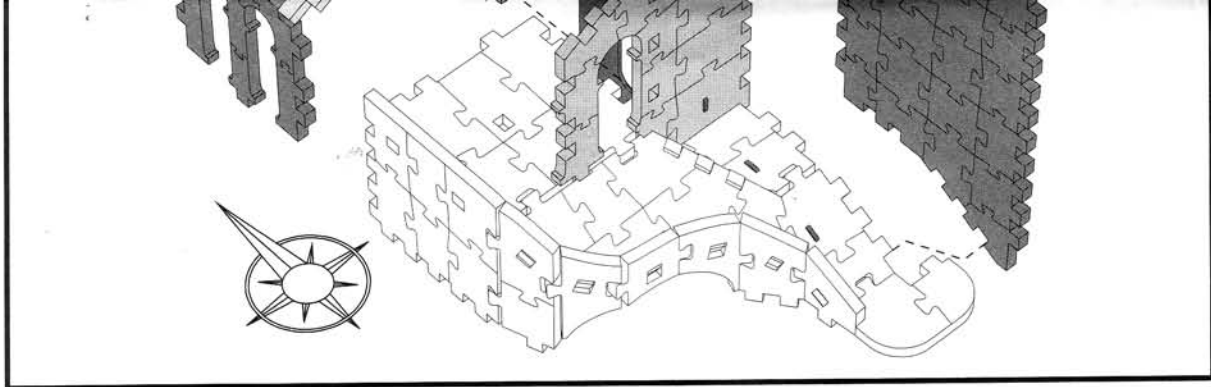

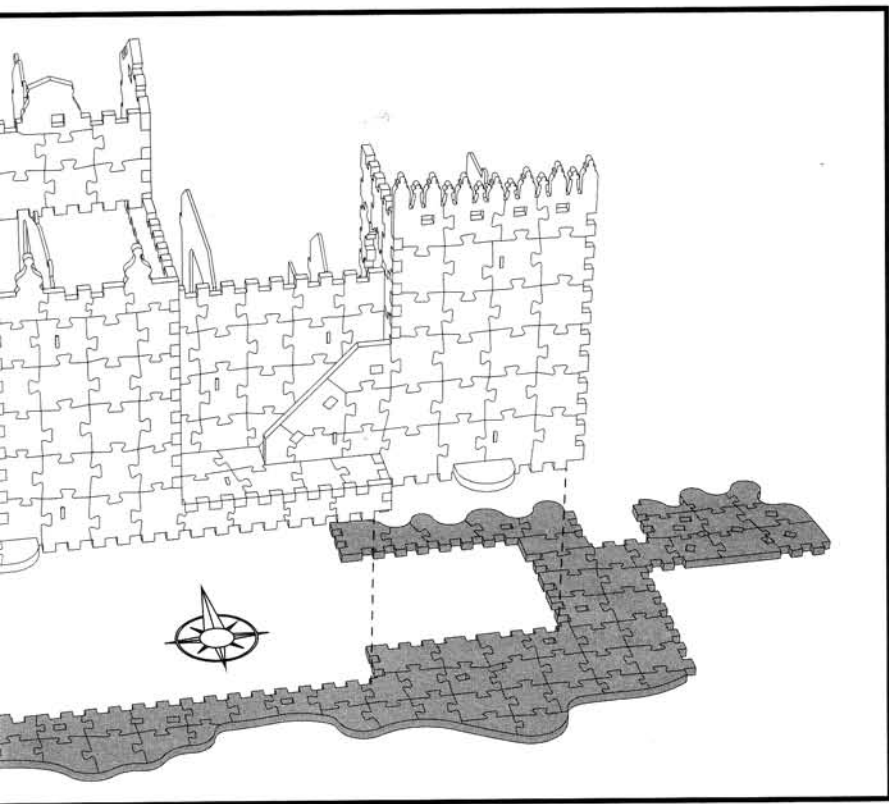

10

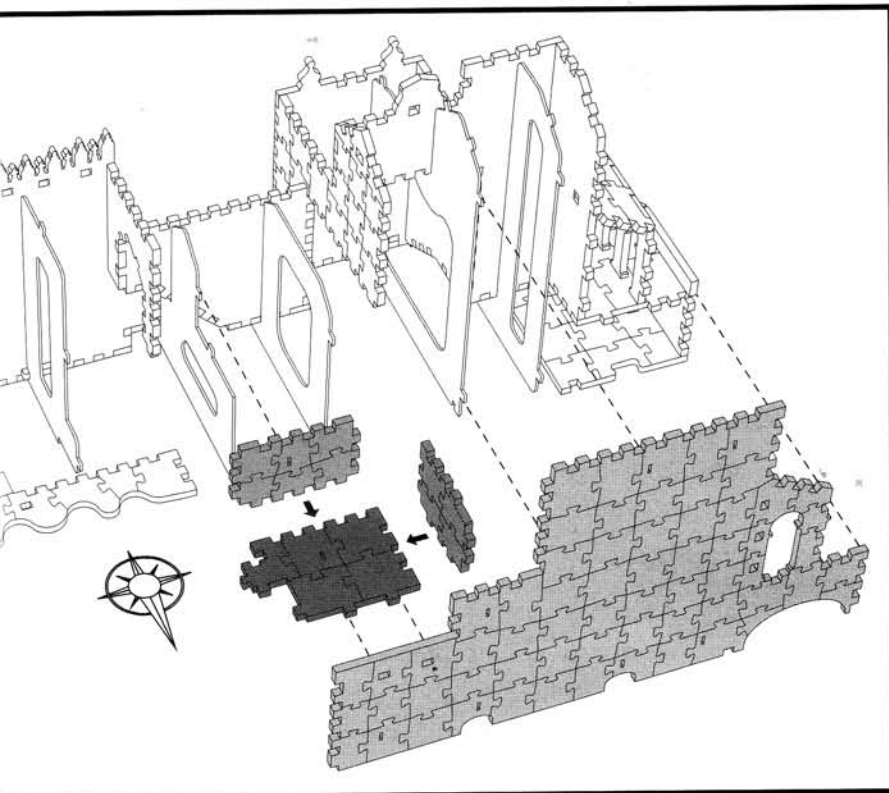
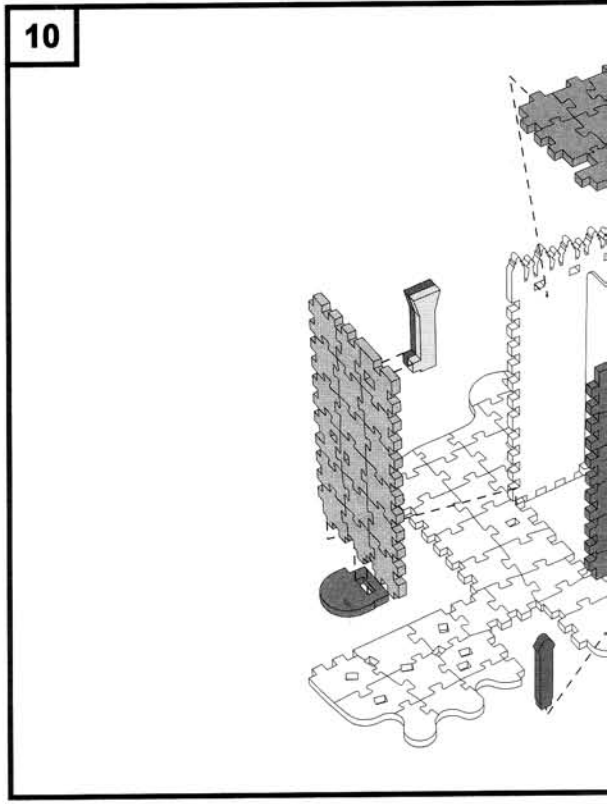

11

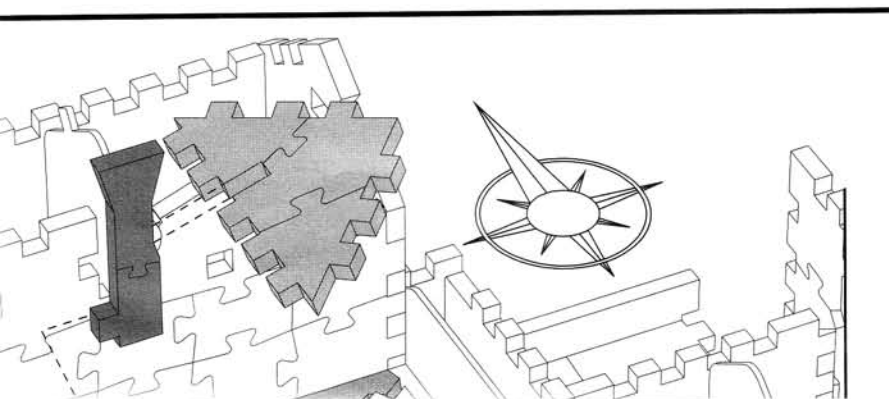
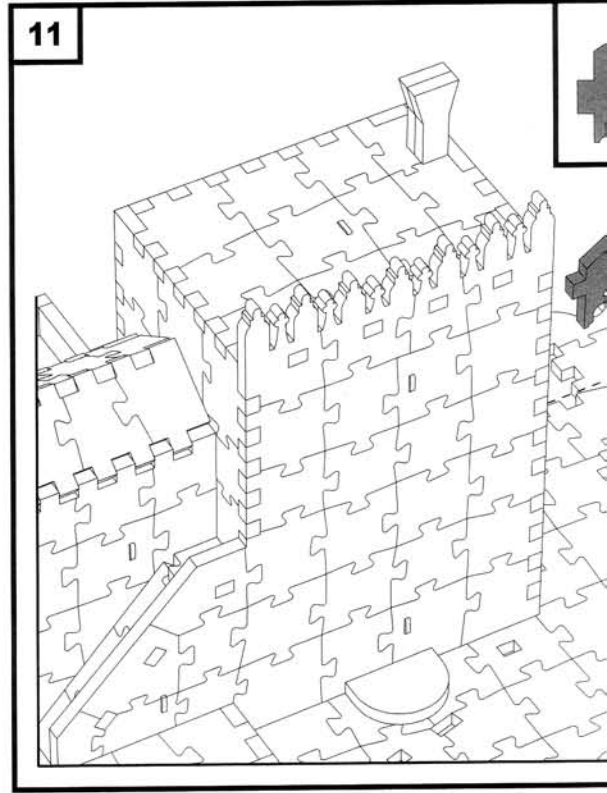

12

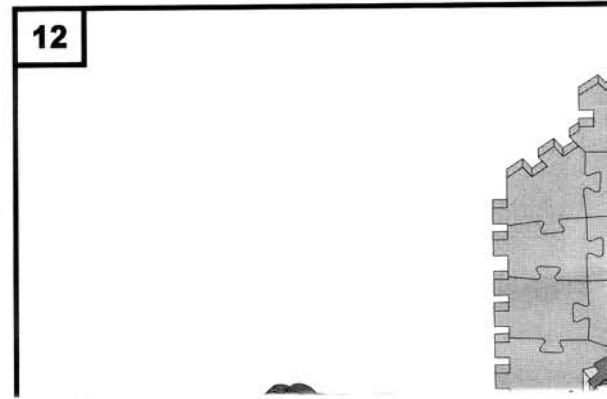

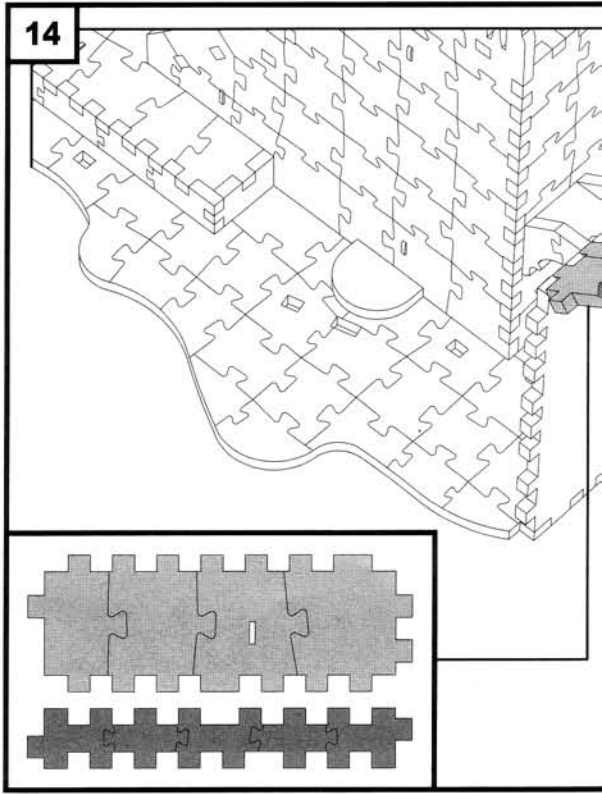
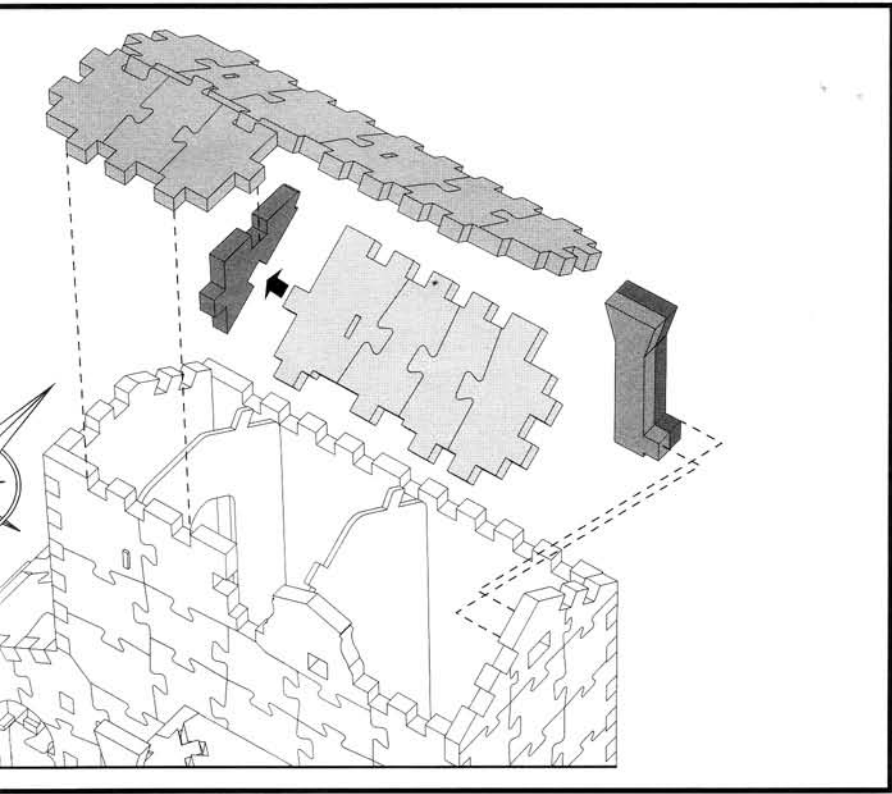
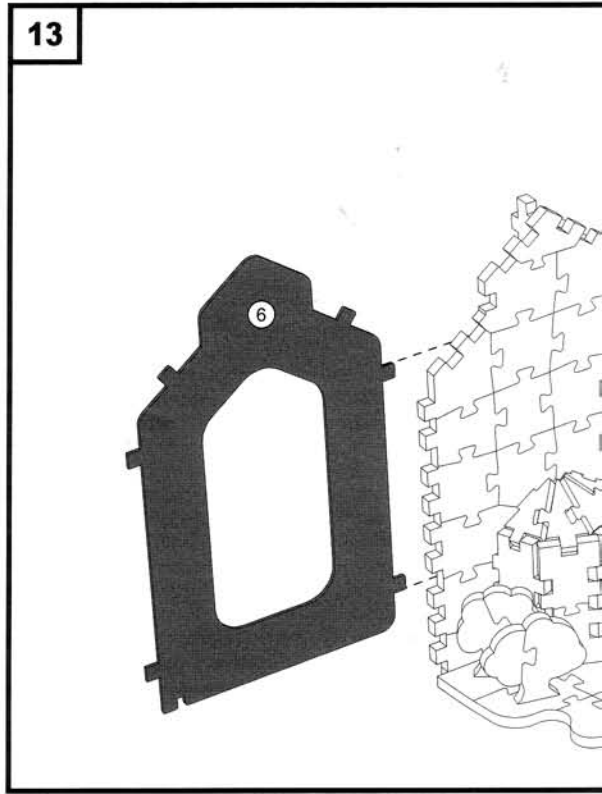
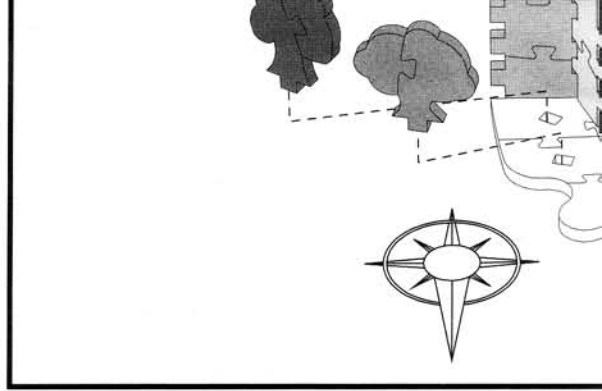
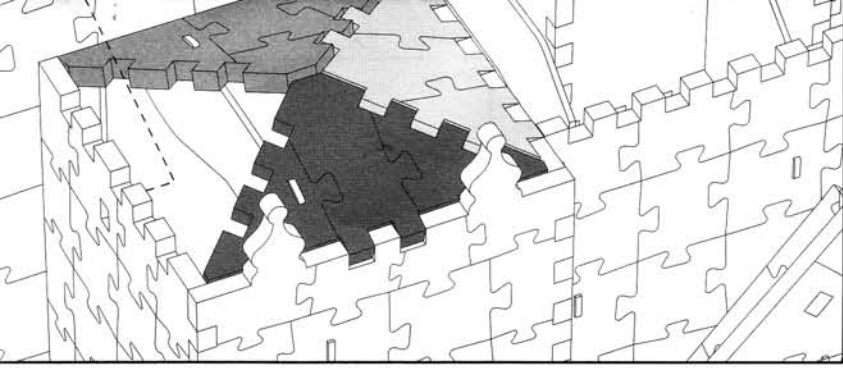

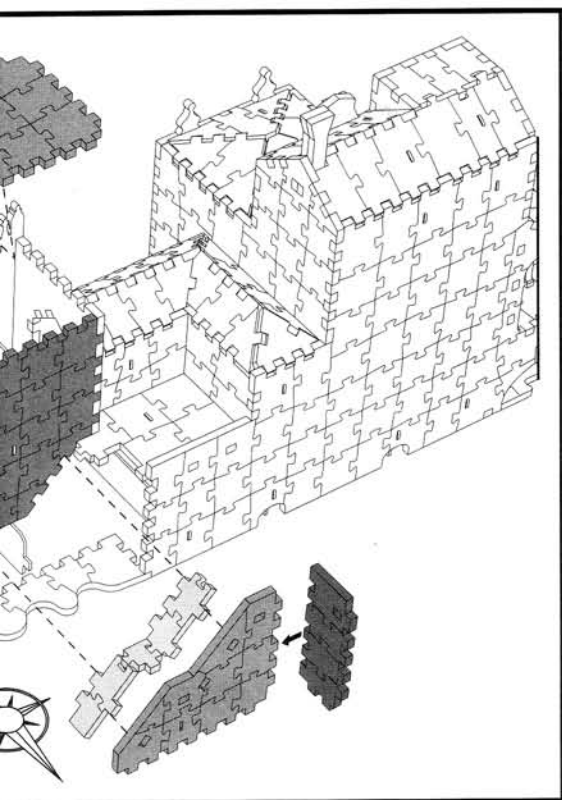

15

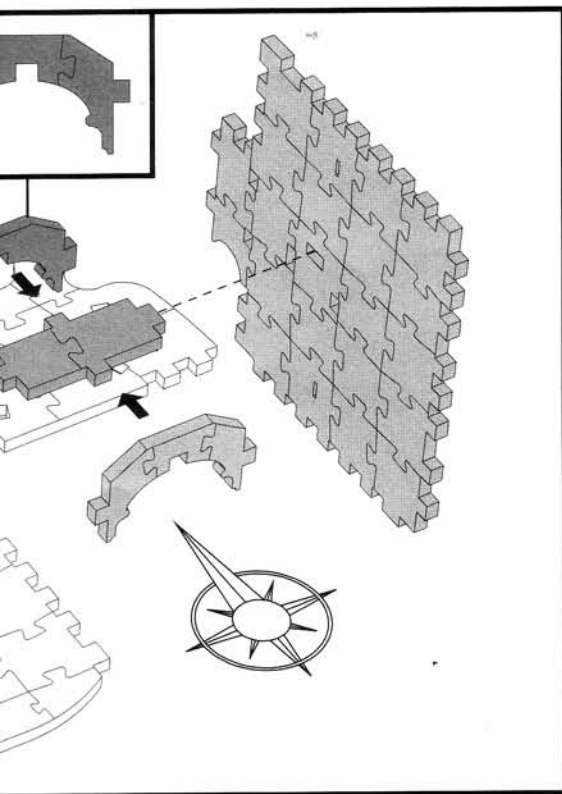
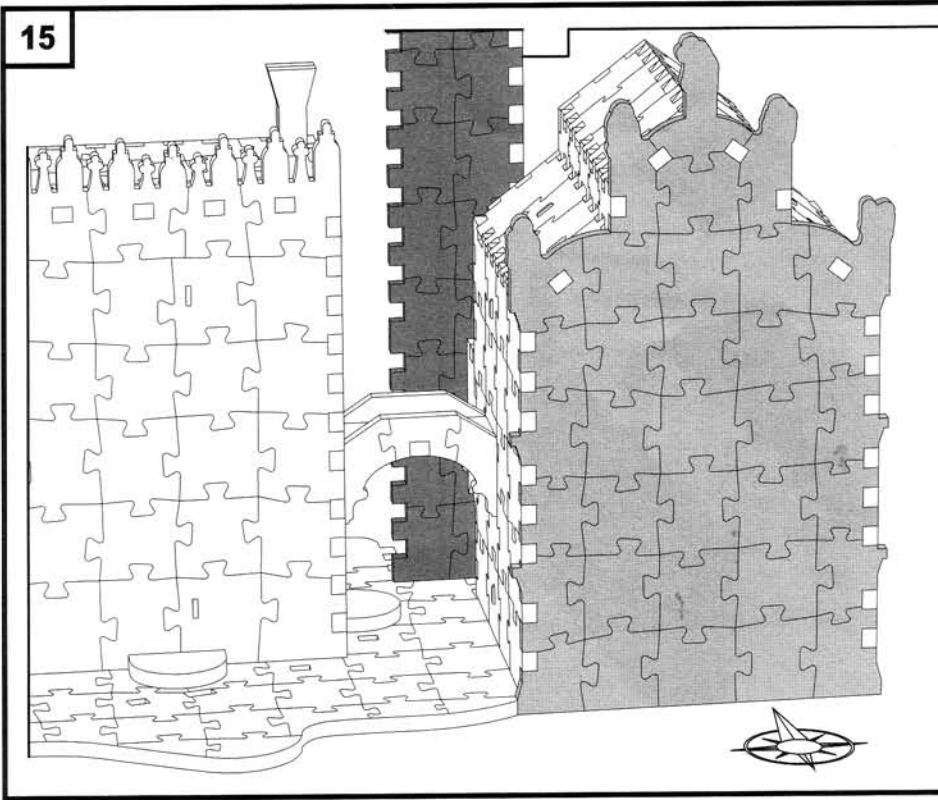

16

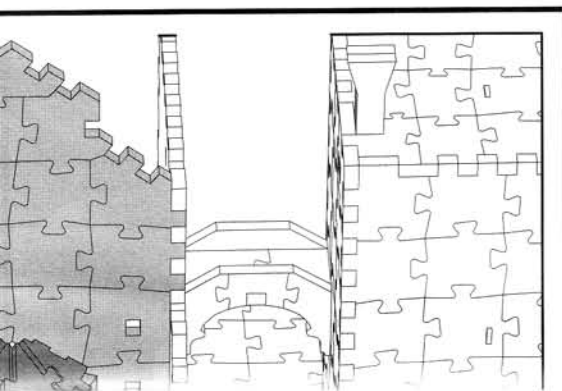
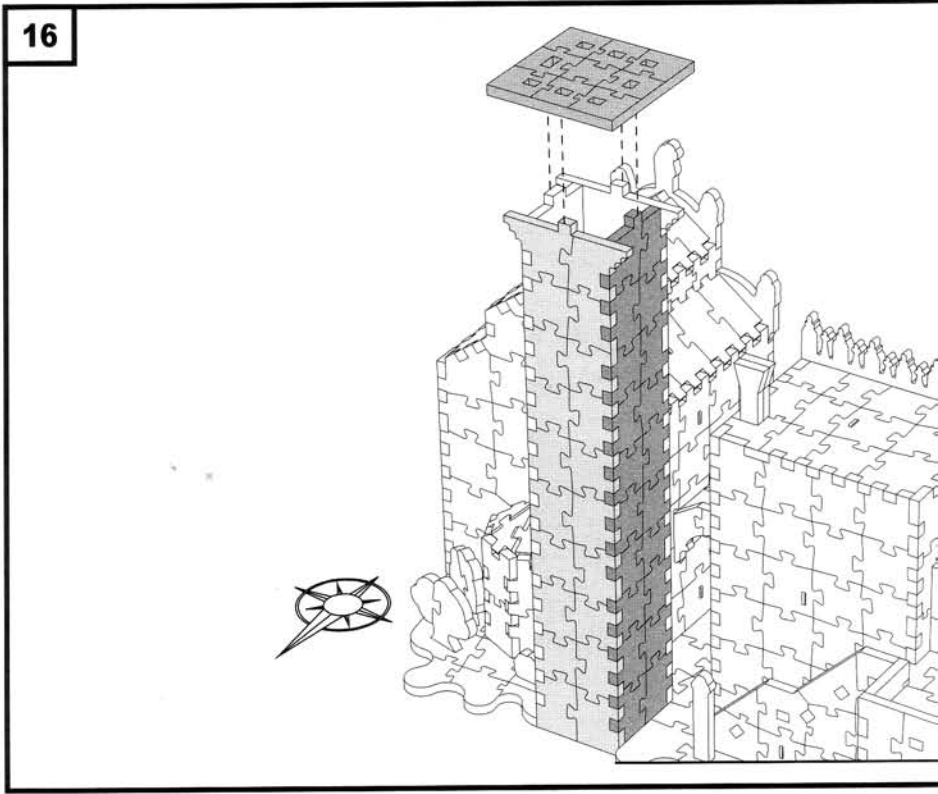

17a

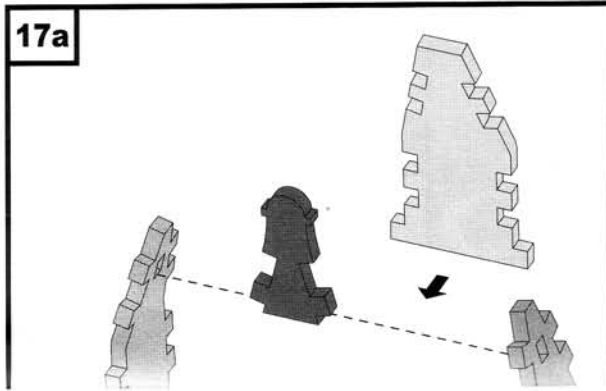

17b

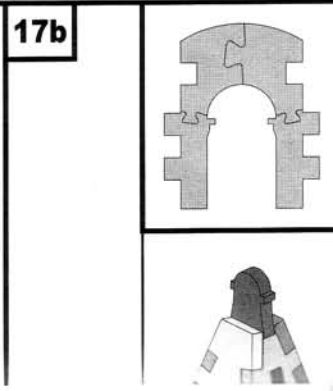

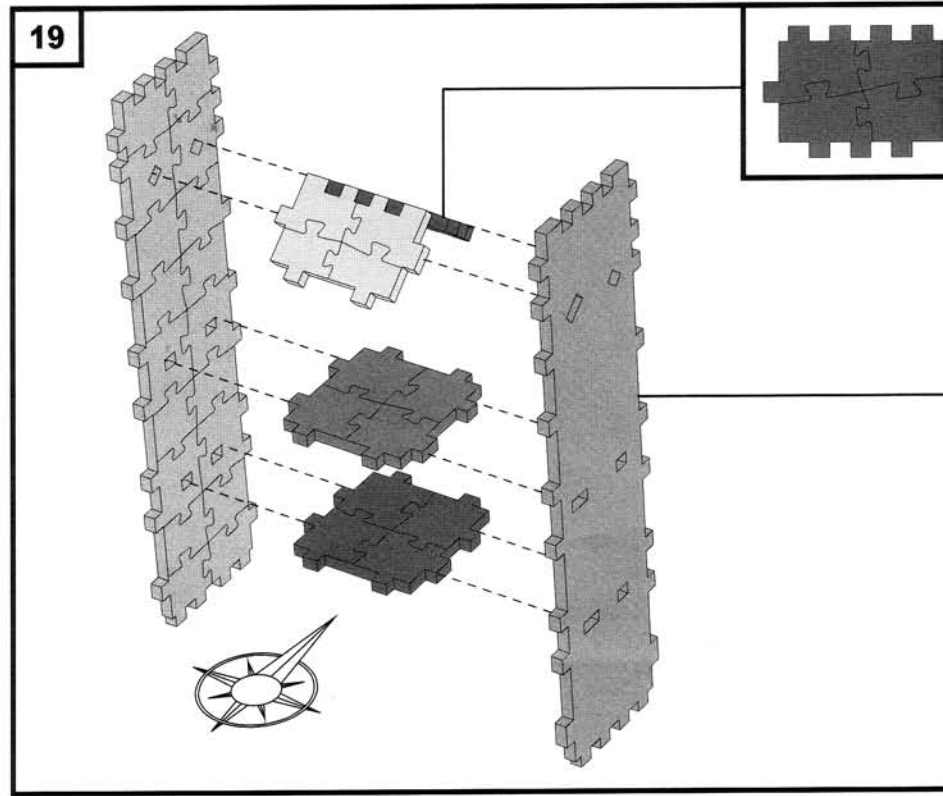
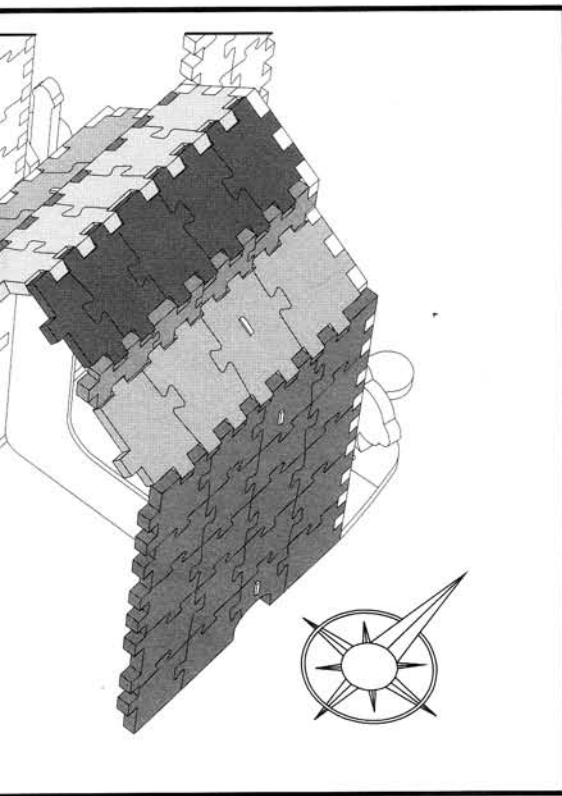
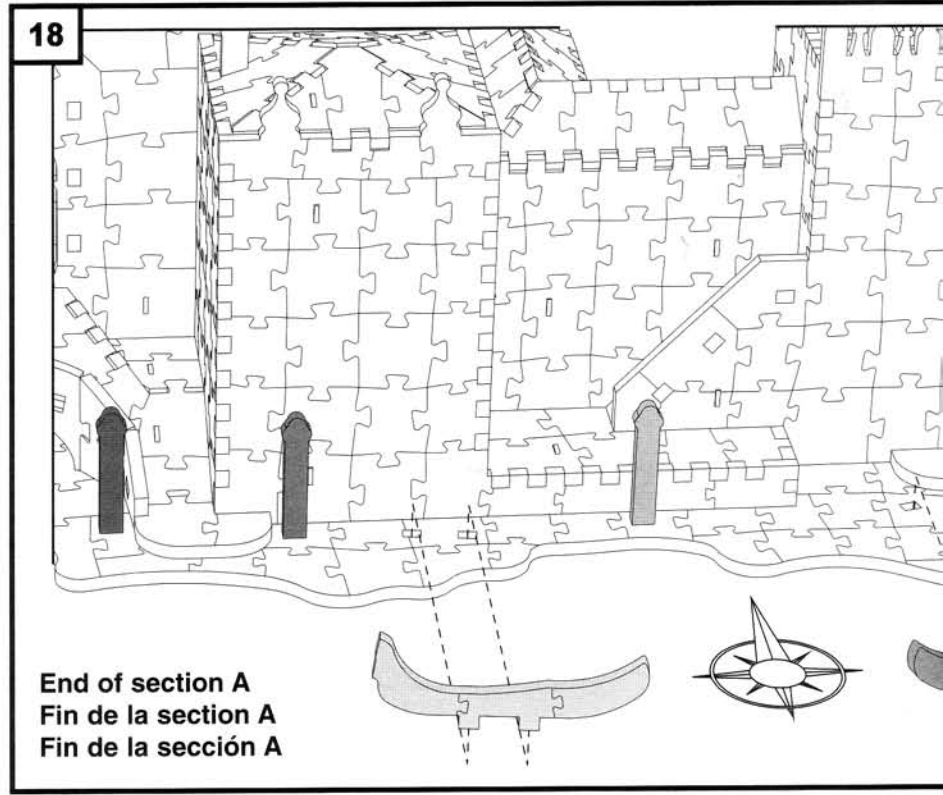
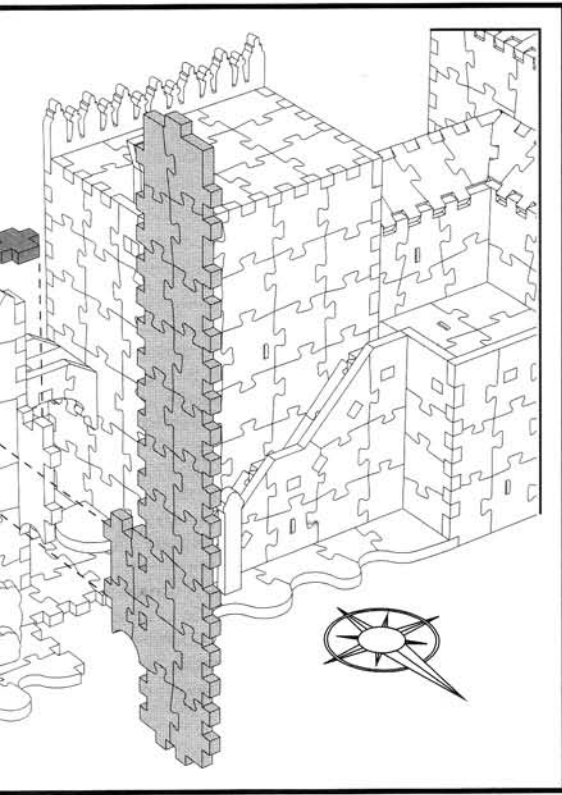
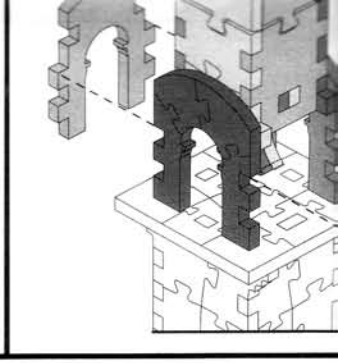
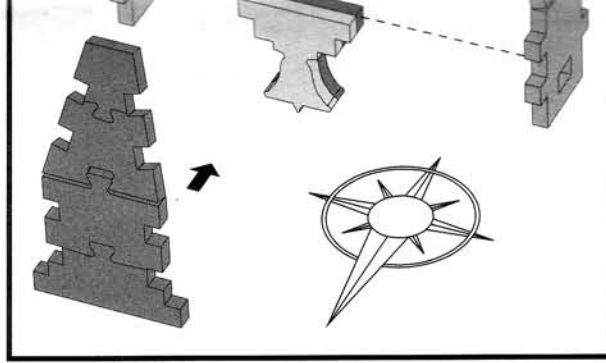
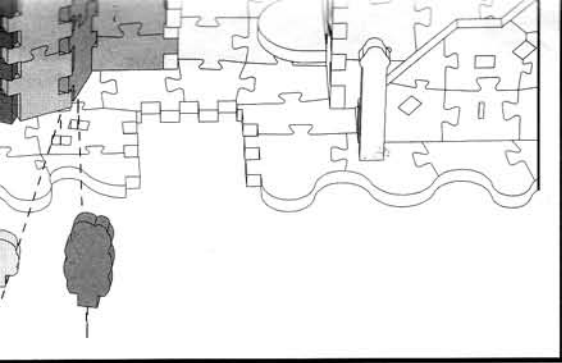

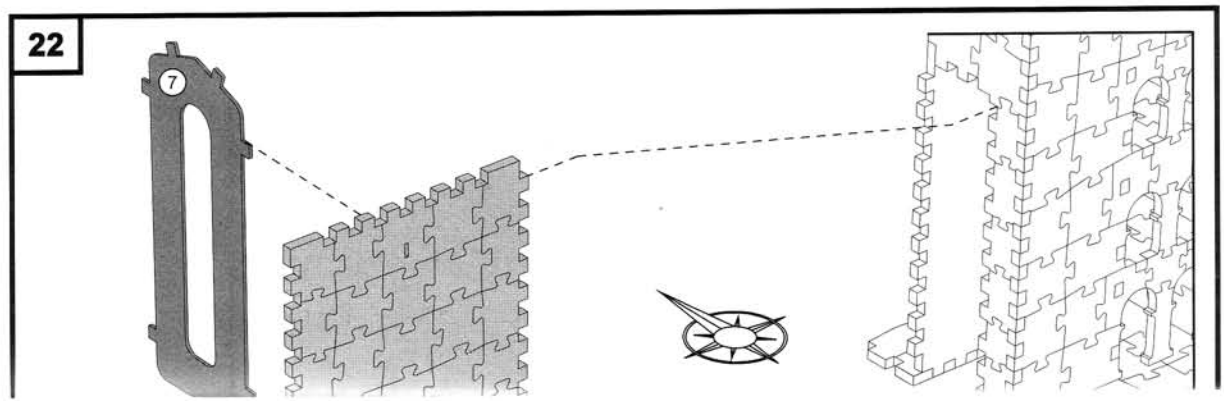
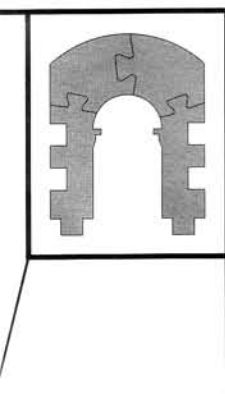
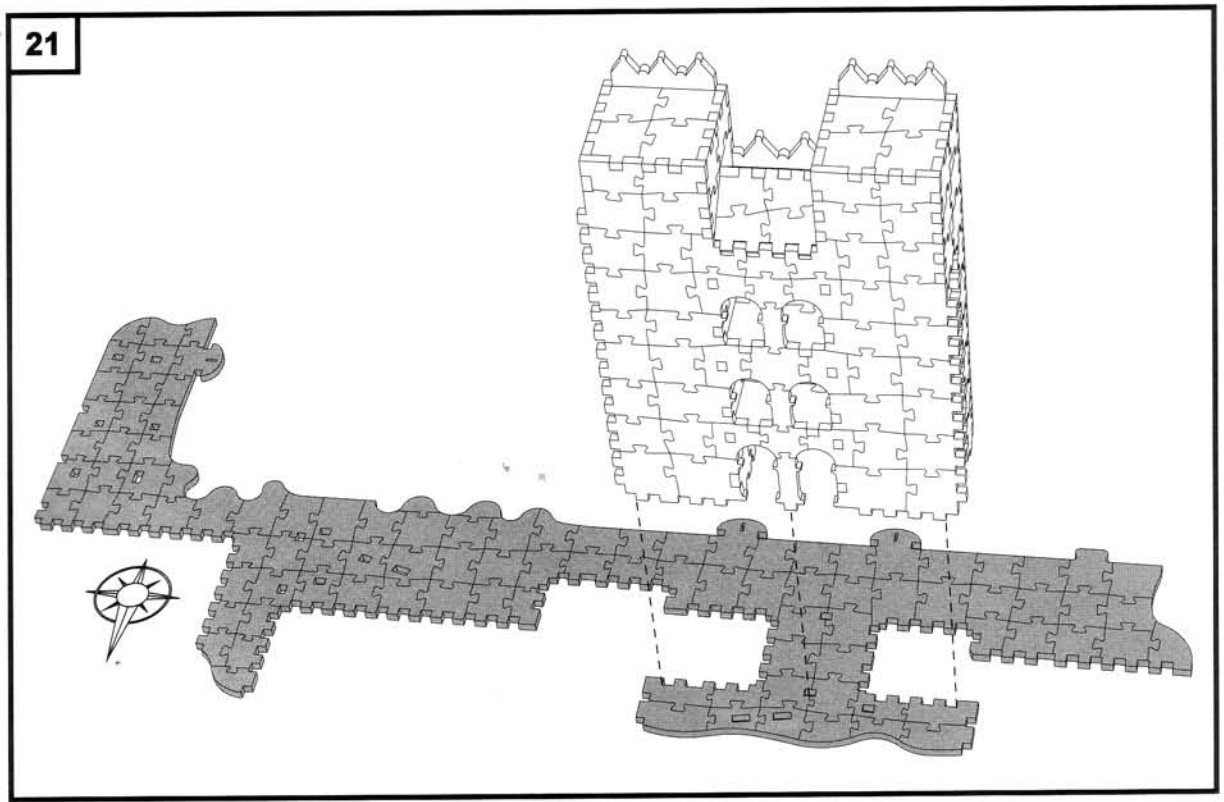
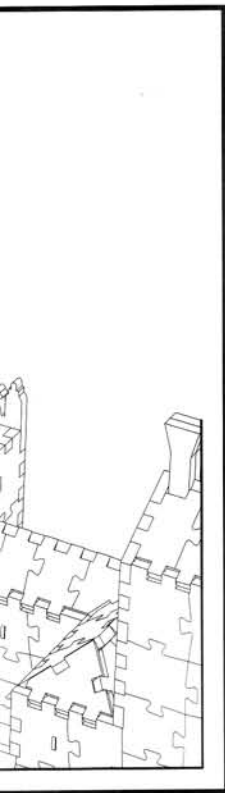
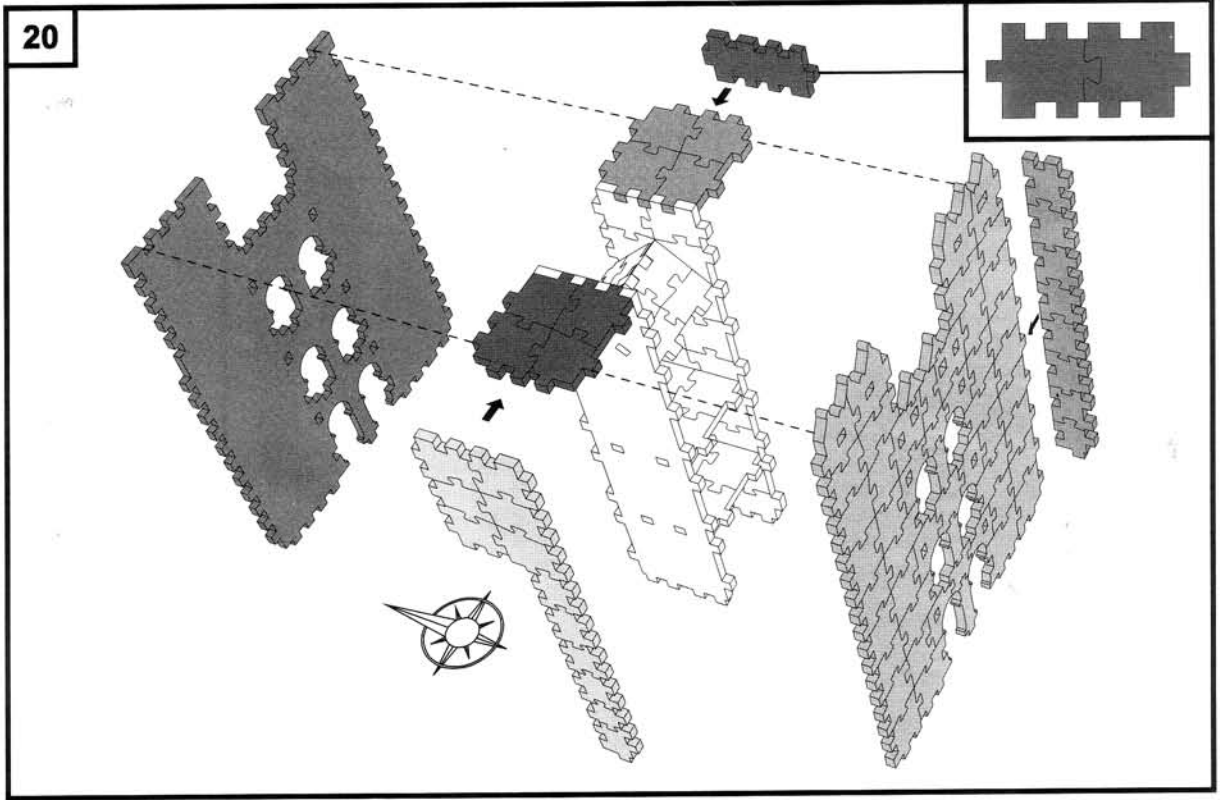
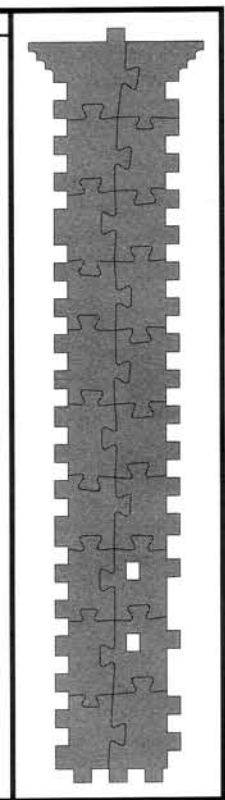

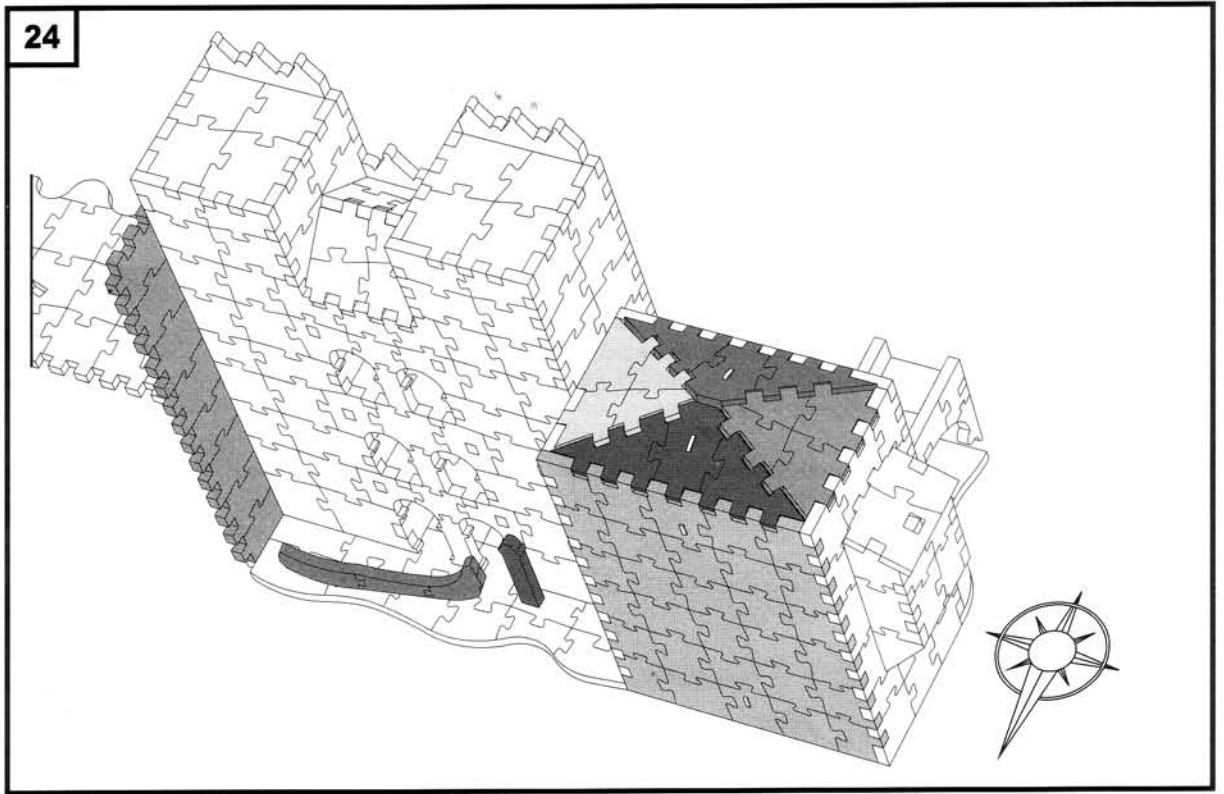
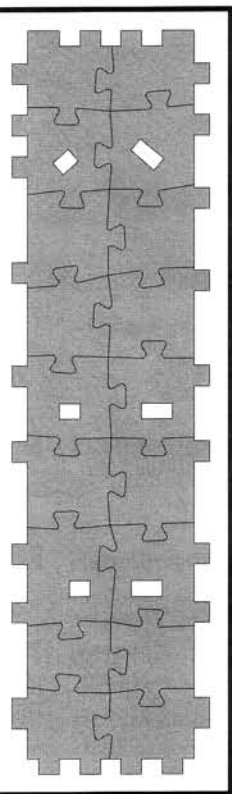
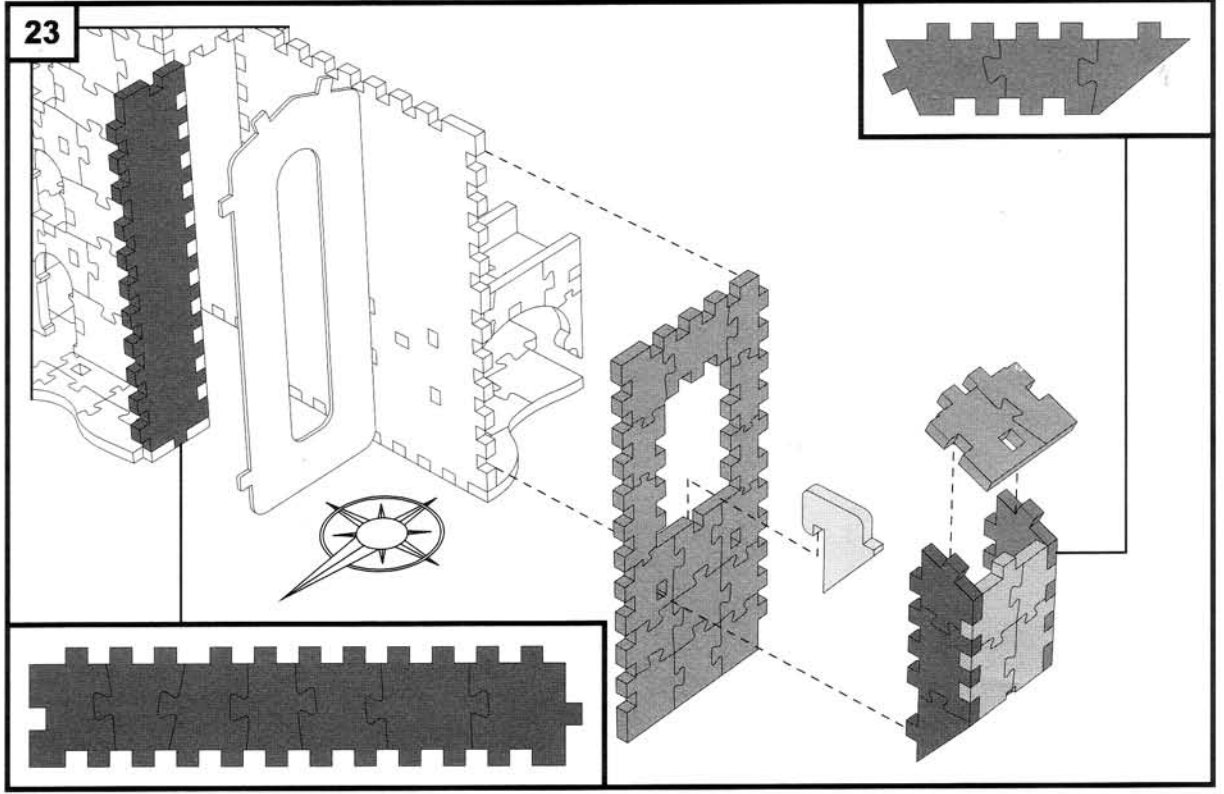
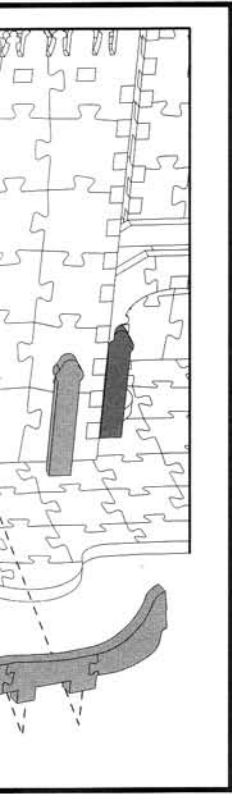
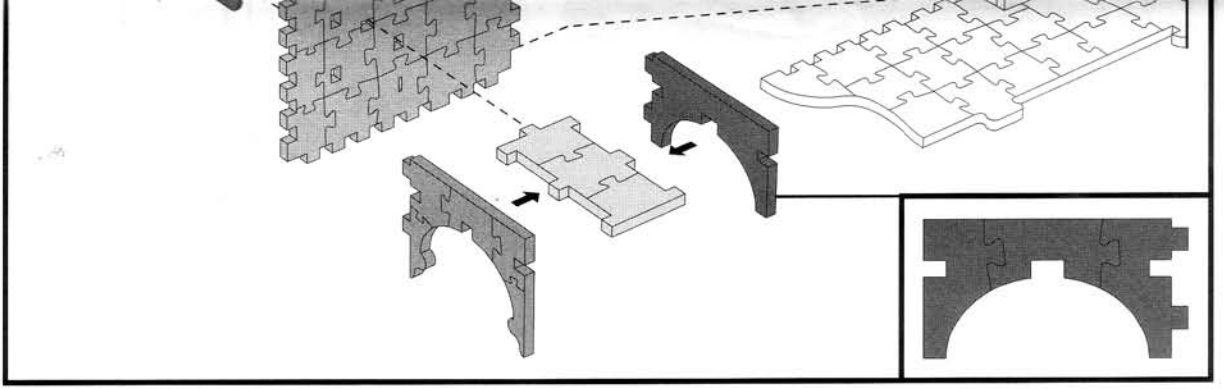
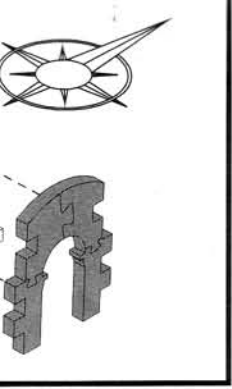

25a

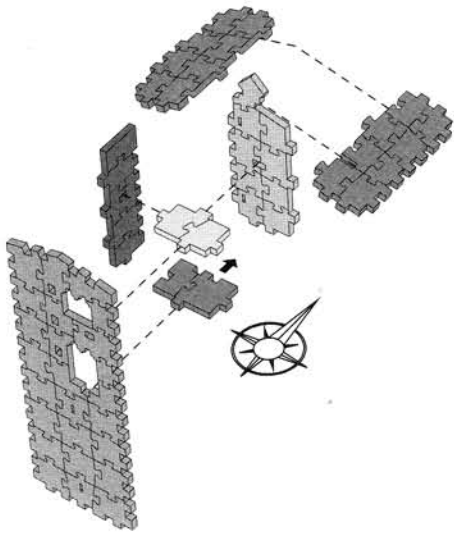

25b

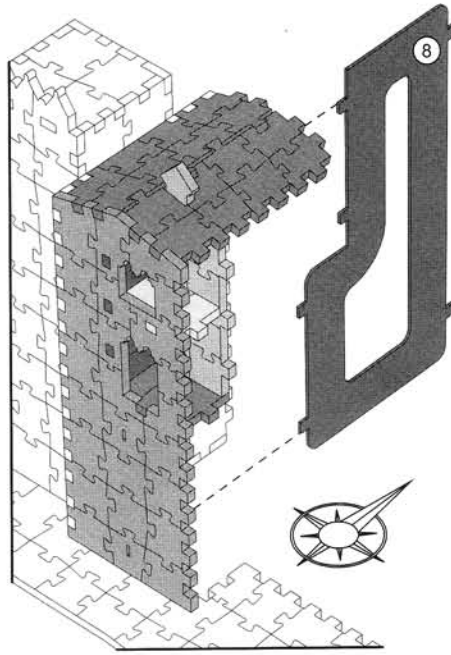

28

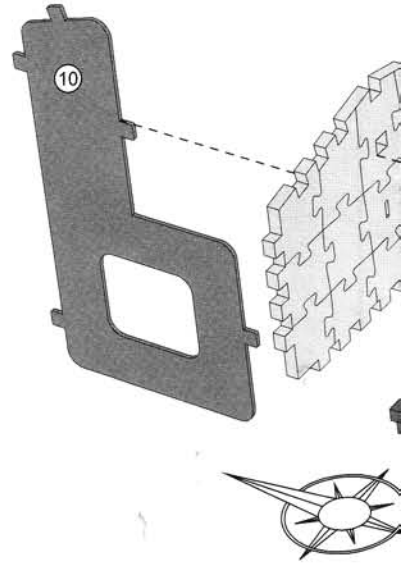

26

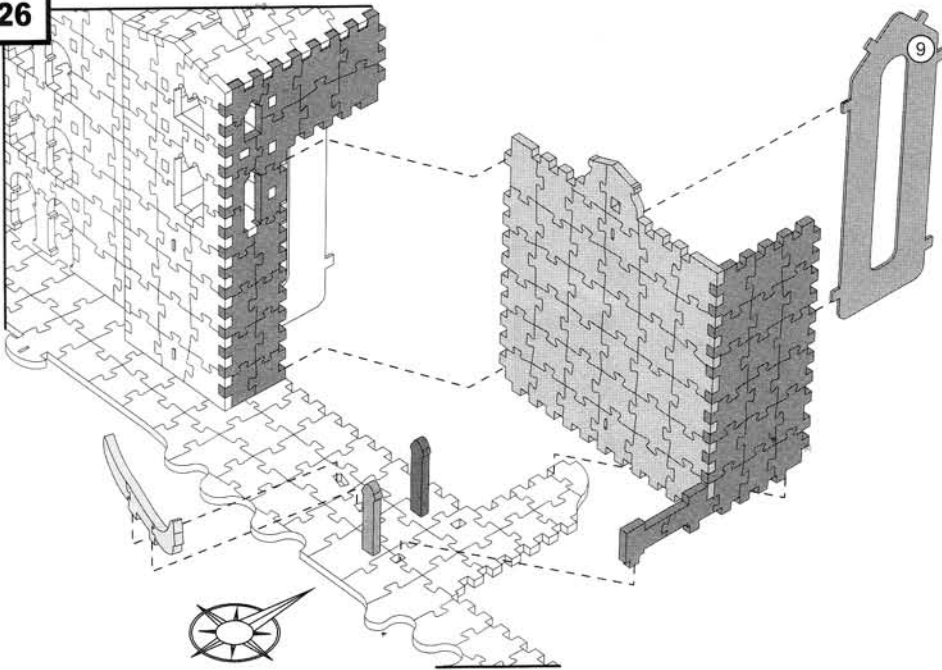

29

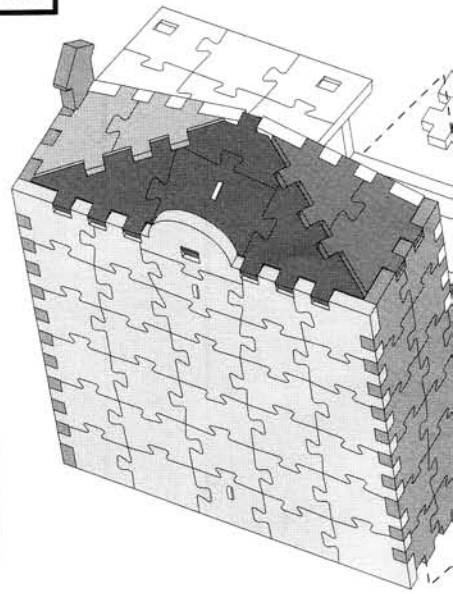

27

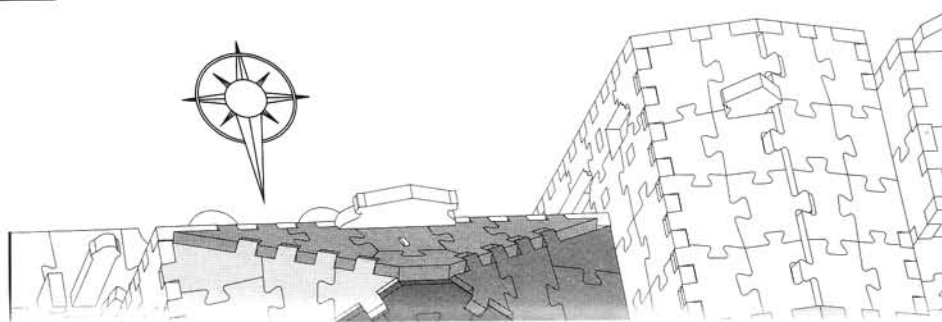

30

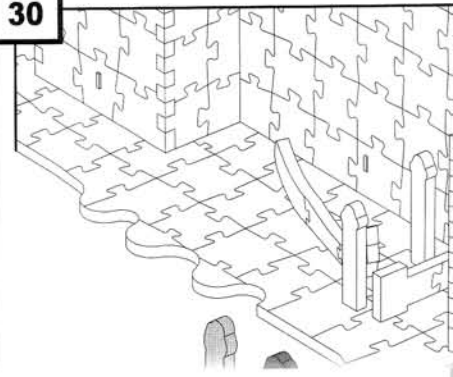

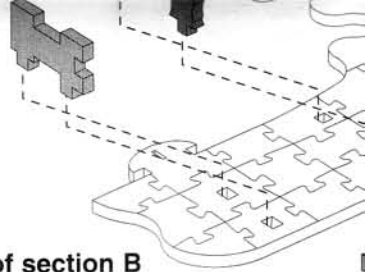
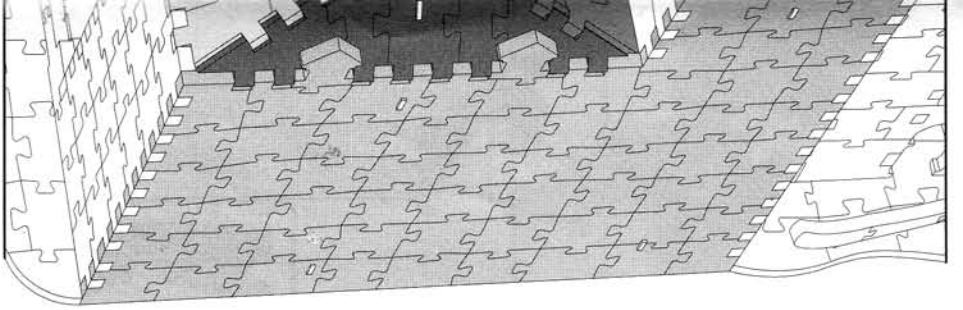

End of section B
Fin de la section B
Fin de la sección B

32

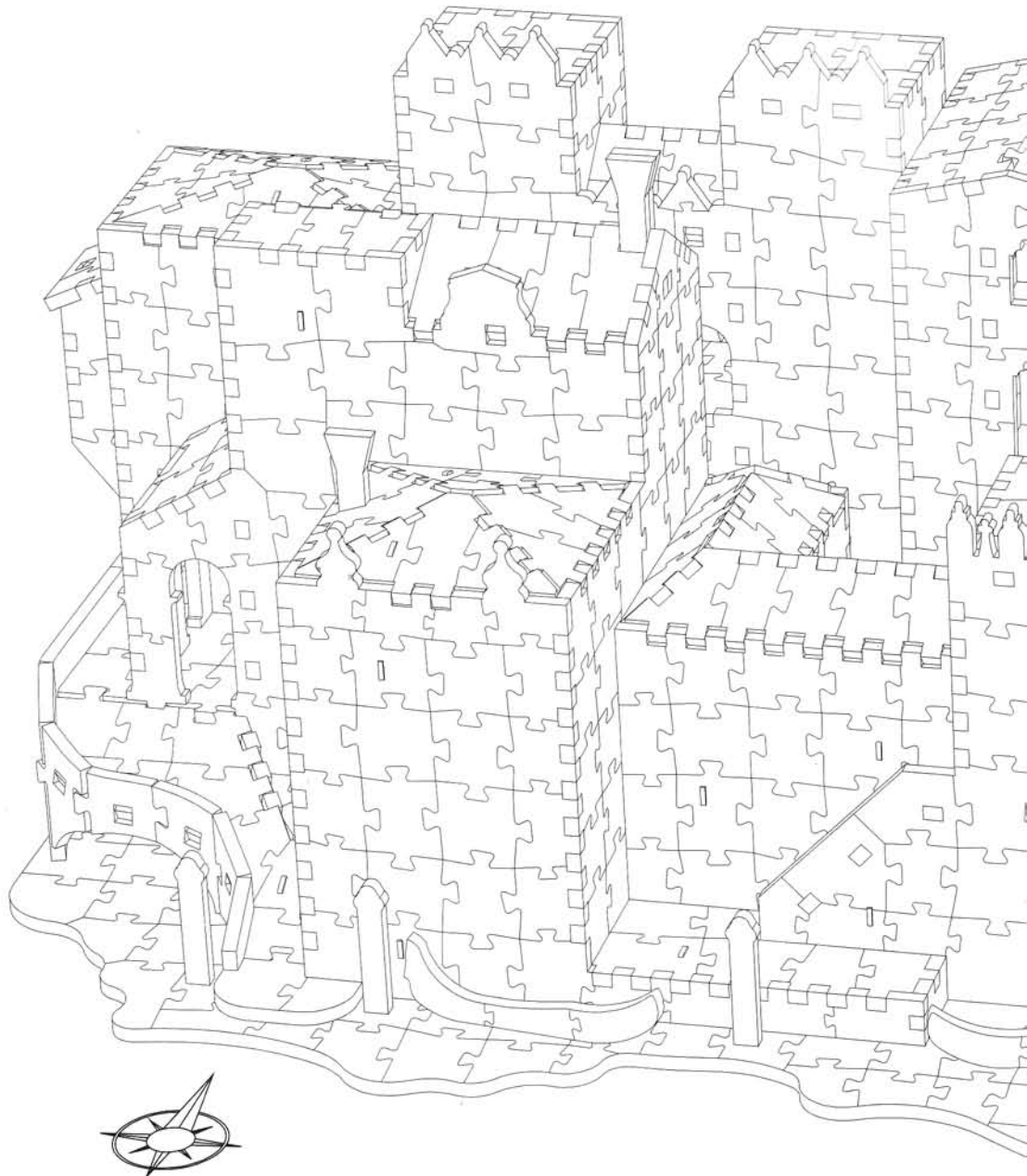

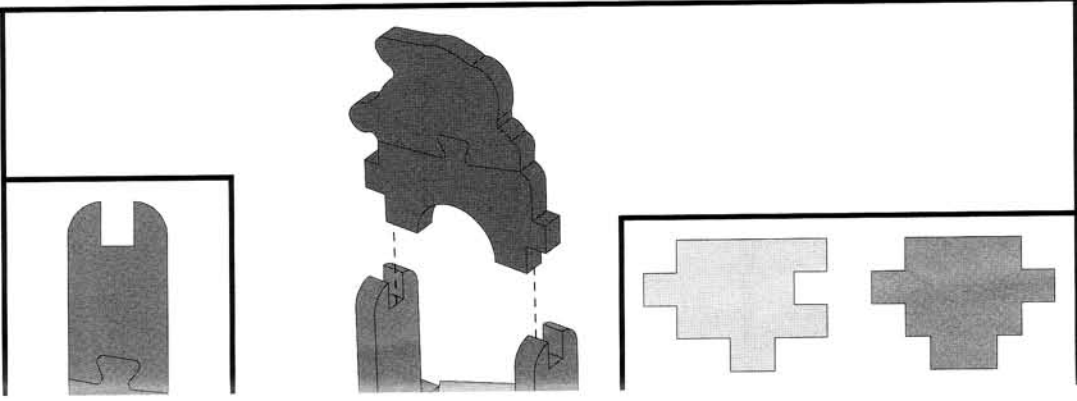
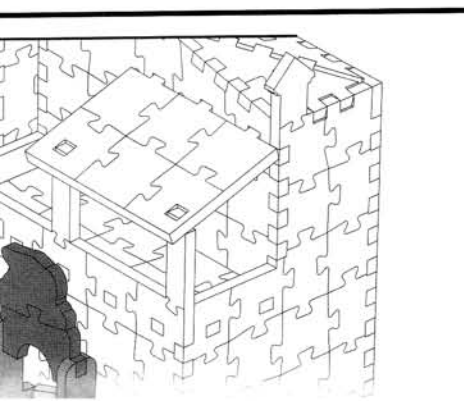
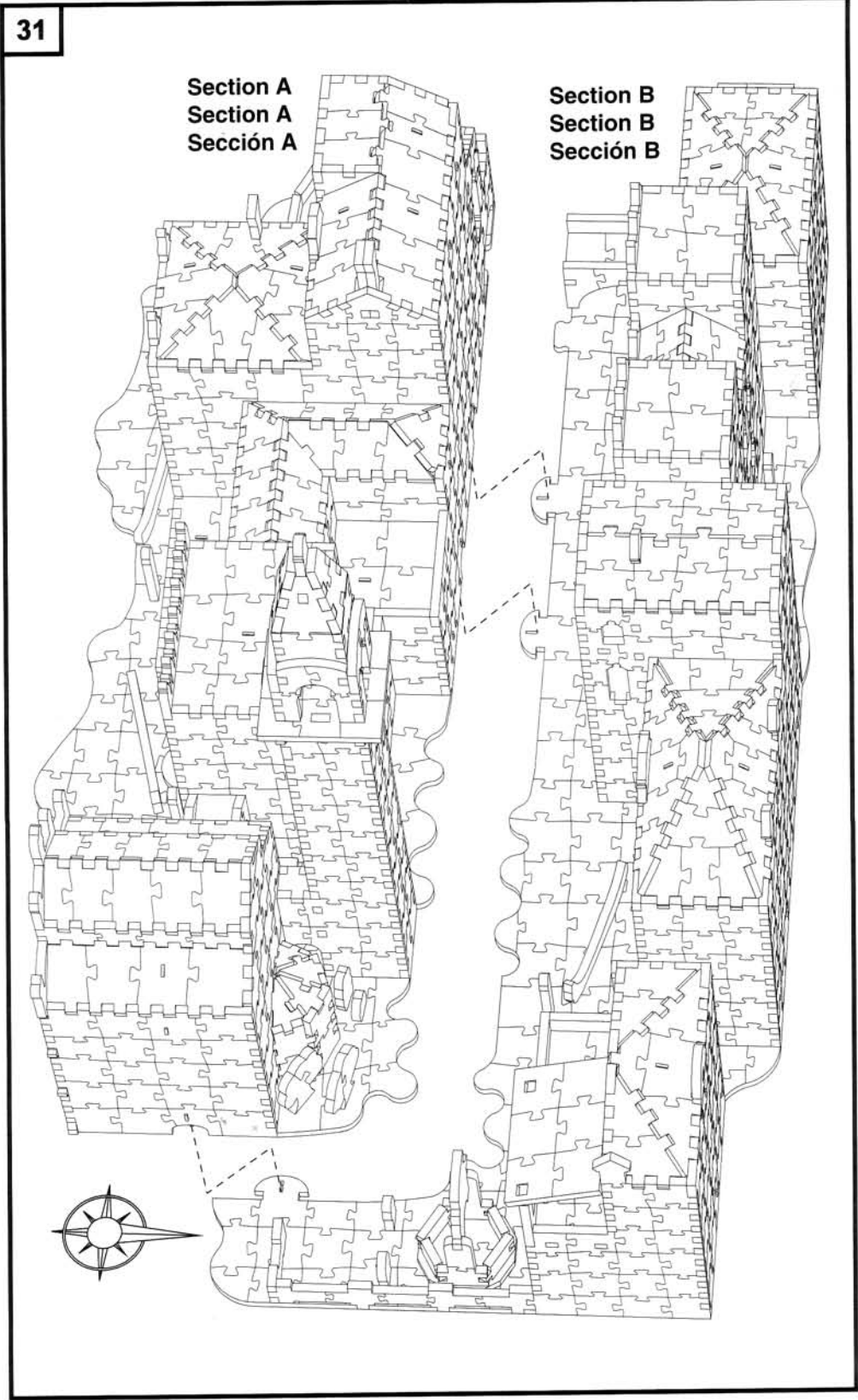
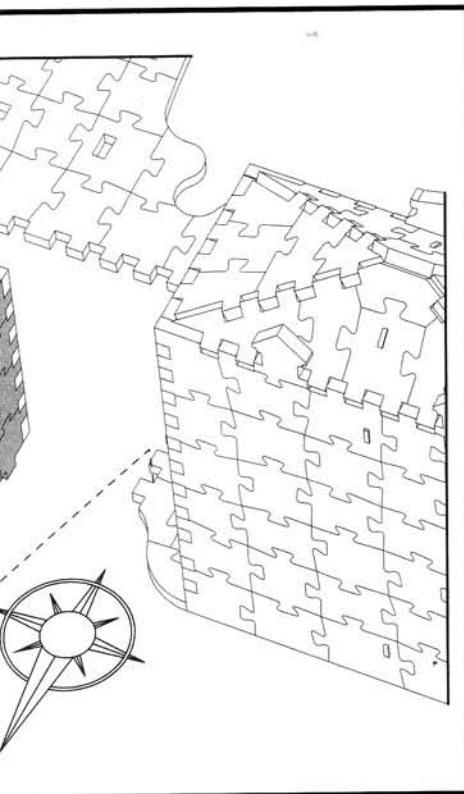
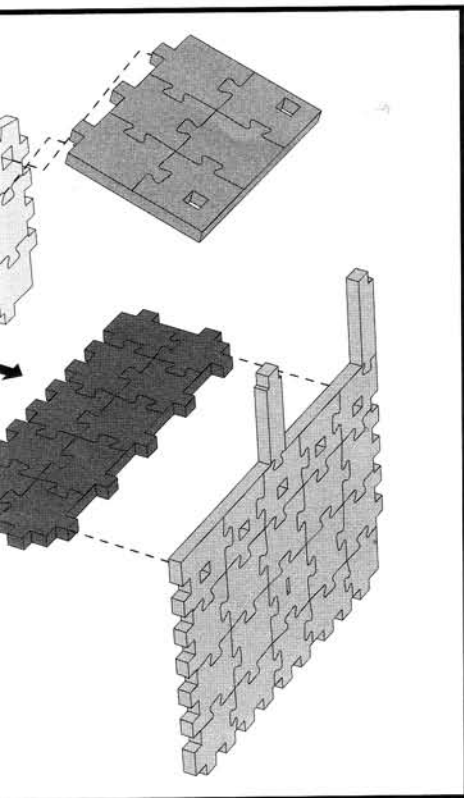

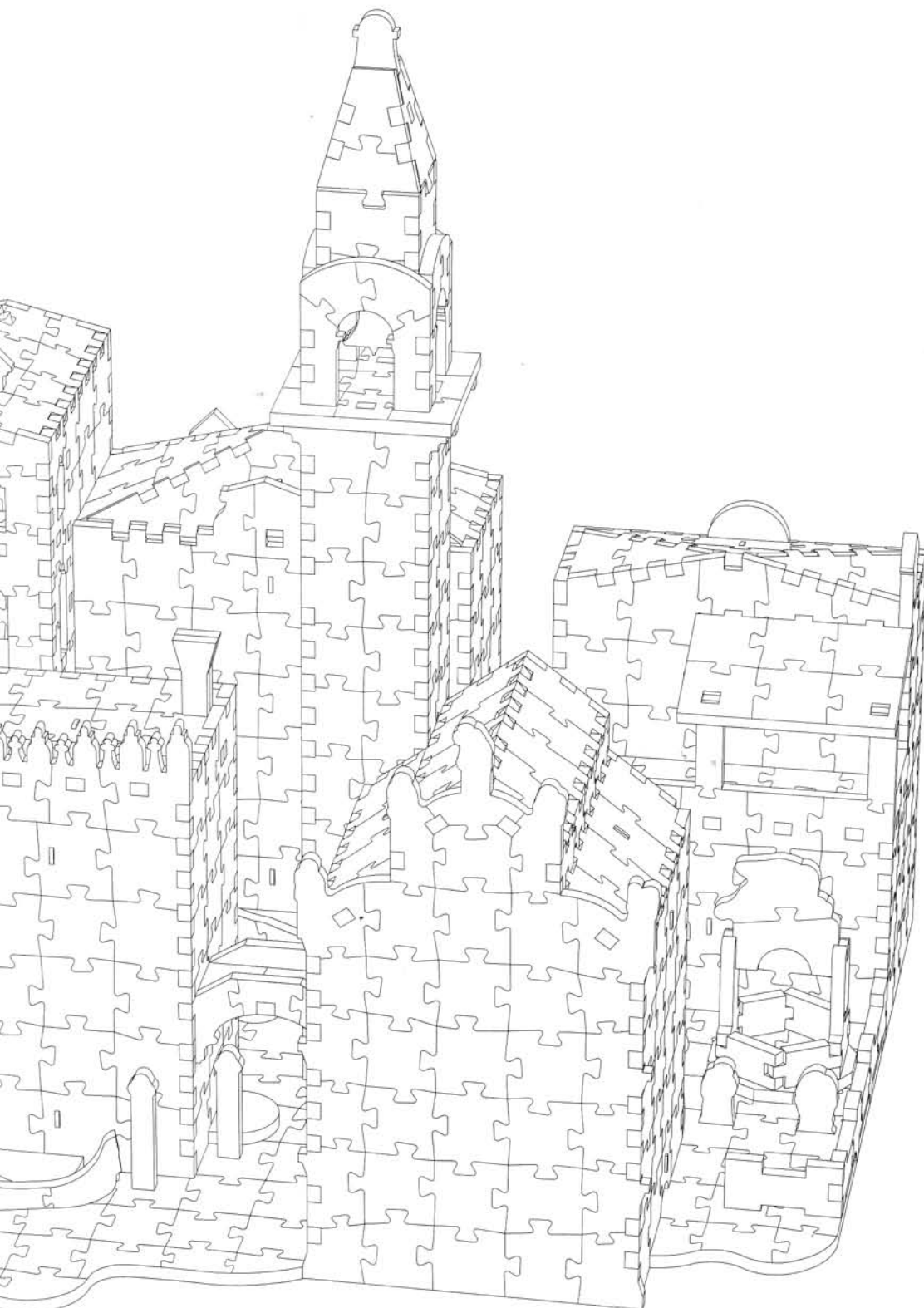
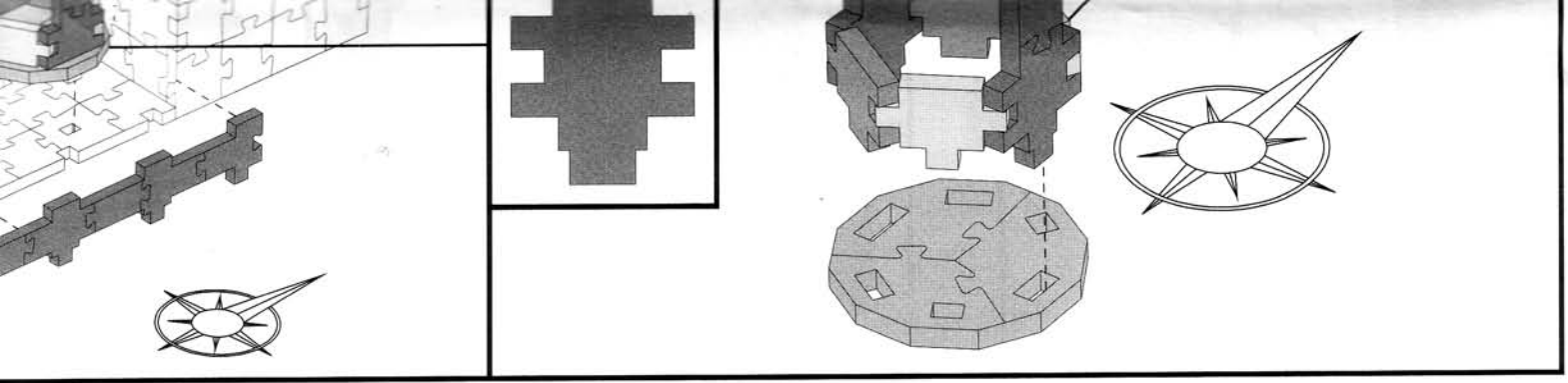

Este modelo presenta una imagen típica de la Venecia eterna, con los canales por los que se deslizan las góndolas, los pequeños puentes de arco, las terrazas soleadas al borde del agua y sus casas ancestrales con los pies... en el agua.

El agua es omnipresente. Hasta tal punto que en Venecia jamás han circulado los coches y el único medio de transporte es el barco. Todos los desplazamientos se hacen por el agua y todo el mundo va en barco, desde los socorristas hasta los basureros, pasando por los bomberos y los policías. Cuando se tiene prisa, se coge un yate, el equivalente a un taxi. Si no, se admira el paisaje a bordo de un vaporetto, el autobús acuático. Y, por supuesto, también está la famosa góndola –la calesa marina de los tortolitos de todas las edades– propulsada por la pértiga del valiente gondolero.

EL ACQUA ALTA DE VENECIA

El 4 de noviembre de 1966, la ciudad sufrió una gran inundación (el acqua alta). Las líneas eléctricas y el teléfono se cortaron, la Plaza de San Marcos se quedó a 1,20 metros de profundidad y el nivel del agua en Venecia se situó a 1,80 metros por encima del nivel del mar. Tanto las autoridades municipales como las gubernamentales reaccionaron rápidamente, poniendo en marcha programas de rehabilitación y de conservación de Venecia, para impedir que una de las ciudades más bellas del mundo se funda todavía más en el mar y asegurarle un largo futuro.



Instrucciones de ensamblaje para su aventura PUZZ-3D^{MR}

1 Retire las piezas marcadas con un punto rojo y/ó con líneas rojas.



Las piezas marcadas con puntos rojos y/ó con líneas rojas no son parte de su rompecabezas. Sucede con frecuencia que algunas piezas del rompecabezas queden pegadas a las piezas marcadas con puntos rojos y/ó con líneas rojas. Es posible, entonces, que usted descarte algunas piezas útiles por descuido. **Cuidado** : algunas de las piezas que usted debe desechar no están marcadas con puntos rojos y/ó con líneas rojas. Verifique la lista de piezas. **No deseche ninguna pieza marcada con puntos rojos y/ó con líneas rojas antes de terminar de armar su rompecabezas.**

2 Examine los tipos de piezas



Piezas tradicionales : Estas piezas han sido cortadas como la mayoría de piezas de los rompecabezas tradicionales y se usan principalmente en el interior de las secciones de su rompecabezas Puzz-3D[®].



Piezas con cortes rectos : Estas piezas tienen cortes en ángulos rectos en uno o más lados. Estas son las piezas que crean la tercera dimensión de su rompecabezas.

3 Ensamble las secciones

Separe las piezas según el color y el diseño y ensámblas para que formen una superficie plana. Generalmente, el perímetro de una sección completa será formado de piezas con cortes rectos. Complete las secciones siguiendo la lista de piezas.

4 Ensamble el rompecabezas

Ensamble su rompecabezas siguiendo la lista de piezas (si ésta incluida) y las etapas numéricas.

5 Consejos útiles

La manipulación de las piezas de su rompecabezas puede causar electricidad estática y hacer que algunas piezas se adhieran a su ropa. Mantenga su rompecabezas fuera del alcance de niños y animales domésticos. Las piezas no son tóxicas. Las fuentes de calor intenso como los radiadores o el sol pueden dañar su rompecabezas y causar pérdidas de color.

Puzz 3D[®]

Venise

Votre modèle présente une image typique de l'éternelle Venise, avec ses canaux sur lesquels glissent les gondoles, ses petits ponts arqués, ses terrasses ensoleillées sises au bord de l'eau et ses bâtisses ancestrales aux pieds... baignant dans l'eau.

D'ailleurs, les Vénitiens sont adaptés à leur environnement au point où la circulation automobile n'a jamais vu le jour dans les lagunes; ici, le moyen de transport, c'est le bateau ! Tous les déplacements se font sur l'eau : ambulanciers, pompiers, policiers, chauffeurs de taxi et même éboueurs se déplacent en bateau. Lorsqu'on est pressé, on prend le yacht, l'équivalent d'un taxi. Sinon, on admire le paysage à bord d'un vaporetto, l'autobus flottant. Évidemment, il y a l'éternelle gondole - la calèche marine des tourtereaux de tout âge - propulsée par la perche du valeureux gondolier.

L'ACQUA ALTA DE VENISE

Le 4 novembre 1966, une grande inondation (l'acqua alta) envahit la ville; les lignes électriques et le téléphone sont hors d'usage, la Place Saint-Marc se retrouve noyée sous 1,20 mètre d'eau et le niveau de l'eau de Venise dépasse de 1,80 mètre le niveau de la mer.

Les autorités, municipales comme gouvernementales, auront tôt fait de mettre sur pied des programmes de rétablissement et de sauvegarde de Venise, afin d'empêcher celle-ci de s'enfoncer davantage dans la mer et d'assurer un long avenir à l'une des plus belles villes du monde.



Instructions d'assemblage pour votre aventure PUZZ-3D^{MD}

1 Enlevez les pièces marquées de points rouges et/ou de lignes rouges

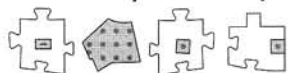

Les pièces marquées de points rouges et/ou de lignes rouges ne font pas partie de votre puzzle. Il arrive fréquemment que certaines pièces de puzzle restent attachées à des pièces marquées de points et/ou de lignes rouges. Par conséquent, il est possible que vous les mettiez de côté par mégarde. **Attention** : certaines pièces ne sont pas marquées de points rouges ni de lignes rouges, celles-ci sont indiquées sur le répertoire des pièces (s'il y a lieu). **Ne jetez aucune pièce marquée de points rouges et/ou de lignes rouges avant d'avoir terminé votre puzzle !**

2 Examinez le genre de pièces



Pièces en clé de puzzle : Ces pièces sont découpées comme la plupart des pièces de puzzle traditionnel et se retrouvent généralement dans le milieu des surfaces de votre puzzle PUZZ-3D^{MD}.



Pièces à tenons et mortaises : Ces pièces sont découpées en clé carrée sur au moins un de leurs côtés. Elles servent principalement à créer la troisième dimension de votre puzzle.

3 Assemblez les sections

Triez les pièces selon leurs formes et leurs couleurs et assemblez-les à plat de manière à former des sections. Le périmètre d'une section complète sera généralement formé de pièces à tenons et mortaises. Compléter toutes les surfaces en suivant le répertoire des pièces (s'il y a lieu).

4 Assemblez le volume

En vous référant au répertoire des pièces (s'il y a lieu), construisez votre volume en suivant les étapes.

5 Quelques conseils utiles

La manipulation des pièces de votre puzzle peut créer de l'électricité statique et faire adhérer les pièces à vos vêtements. Gardez votre puzzle hors de la portée des jeunes enfants et des animaux domestiques. Les pièces de puzzle sont faites de mousse non-toxique. Une source de chaleur intense telle qu'un calorifère et la lumière du soleil peuvent endommager votre puzzle et/ou causer la décoloration de l'illustration.



Venice
Venise
Venecia

This box contains:
Cette boîte contient :
Esta caja contiene :

Dimensions:
Dimensions :
Dimensiones :

12+

- One 3D foam-backed puzzle of 1580 pieces.
Un puzzle 3D en mousse de 1580 morceaux.
Un rompecabezas 3D de fondo de espuma de 1580 piezas.
- 10 Cardboard supports
10 Supports internes
10 Soportes internos
- Instruction guide
Guide d'instruction
Guía de instrucciones

27 5/8" x 14 1/2" x 15 3/4"
70.7 cm x 37.1 cm x 40.3 cm

Wrebbit guarantees the quality of its products. Should you encounter any problem with your Puzz-3D®, simply send us this technical drawing with the area circled where the problem is occurring. Do not forget to write down your name and address along with your telephone number (don't forget the area code).

Remember to check thoroughly through your bag of discarded red-dot pieces to determine if any good puzzle pieces are still attached. Allow 4 to 6 weeks for Consumer Service to process your request.

Wrebbit garantit la qualité de votre puzzle. Par contre, si vous rencontrez certains problèmes au niveau de l'assemblage ou autres, expédiez-nous le dessin technique en encerclant la partie concernée. Veuillez indiquer vos nom, adresse, numéro de téléphone ainsi que votre code régional.

N'oubliez pas de vérifier attentivement parmi vos pièces marquées d'un point rouge si certaines petites pièces nécessaires à l'assemblage final de votre puzzle n'y sont pas attachées. Prévoyez un délai de 4 à 6 semaines pour le traitement de votre demande.

Wrebbit garantiza la calidad de su rompecabezas. Sin embargo, si usted tiene algún problema con su Puzz-3D^{MR}, envíenos el diagrama técnico señalando claramente el área problemática. No olvide escribir su nombre y dirección así como un número de teléfono con el código regional.

No olvide asegurarse de que no haya piezas necesarias al ensamblaje de su rompecabezas adheridas a las piezas marcadas con puntos rojos. El tratamiento de su solicitud demorará de cuatro a seis semanas.



Visit us at
Visitez-nous à
Visite nos a

www.wrebbit.com

- **USA:** Wrebbit Inc. Consumer Service: P.O. Box 1714, Champlain, NY, 12919-1714
- **Canada & International:** Wrebbit Inc. Consumer Service/Service à la clientèle: C.P. 504 Succ. Youville, Montréal, Qc Canada H2P 2W1
service@wrebbit.com