

Puzz 3D®

Williams FW21 Formula 1
Williams FW21 Formule 1

361 PIECES

+

10 Cardboard accessories
Ajouts de carton

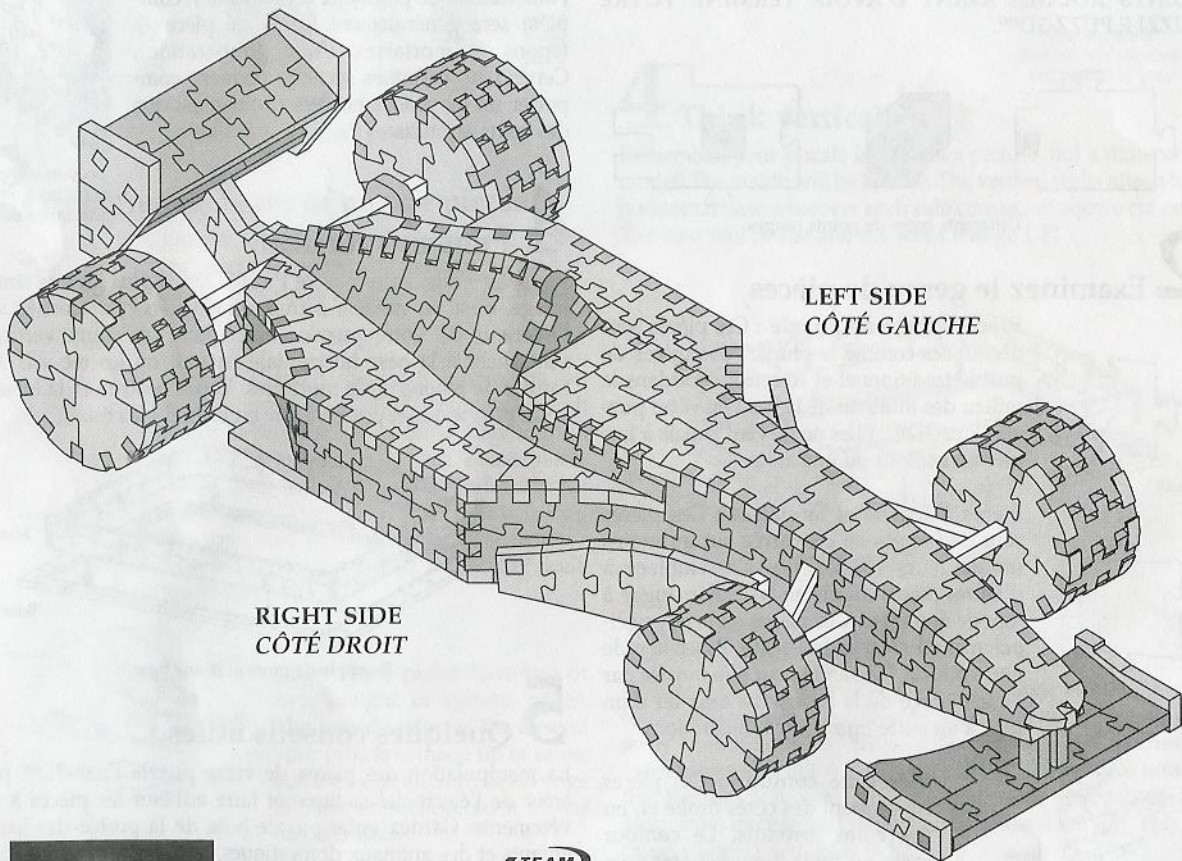

TEAM

WILLIAMS F1
OFFICIAL LICENSEE

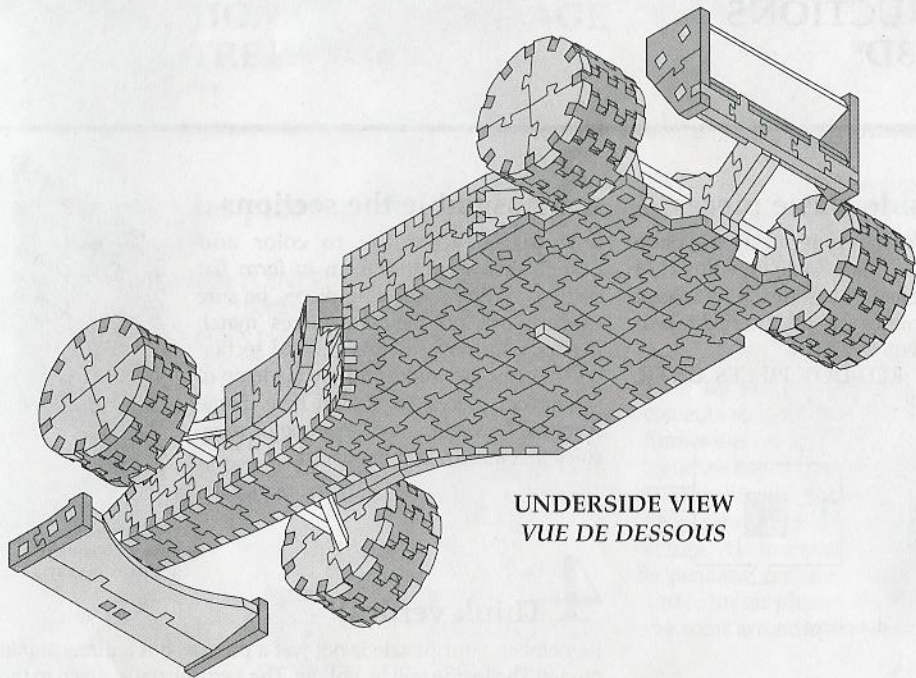

UNDERSIDE VIEW
VUE DE DESSOUS

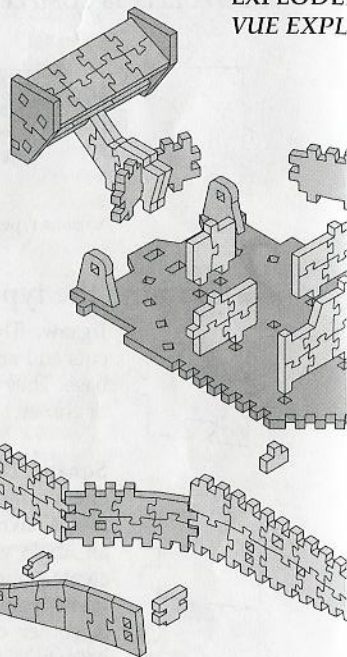

EXPLODE
VUE EXPL

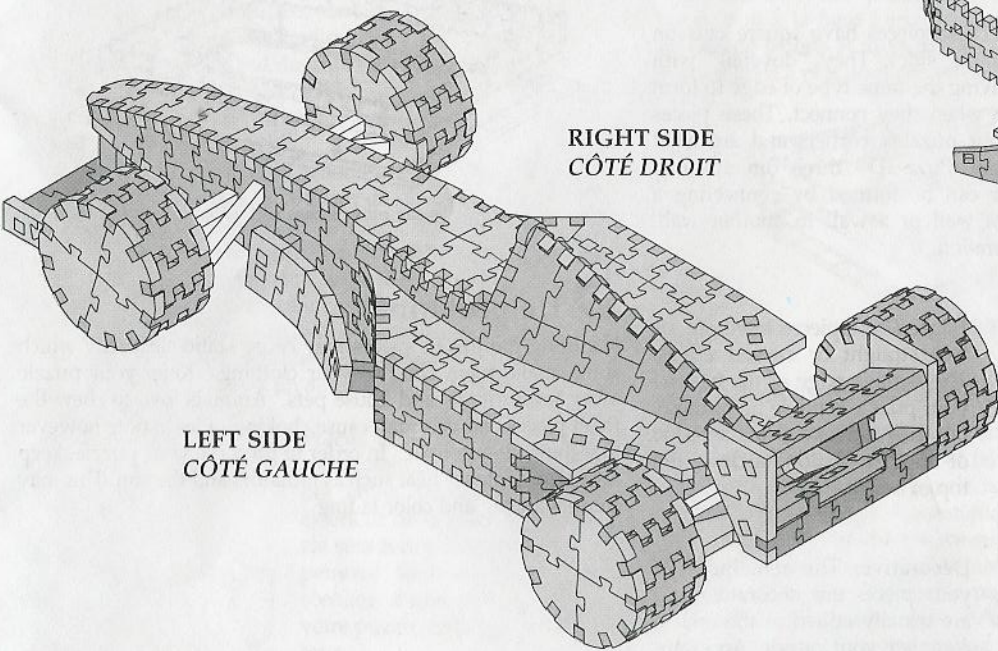

LEFT SIDE
CÔTÉ GAUCHE

RIGHT SIDE
CÔTÉ DROIT

Slide the cardboard axles through the foam.
Glissez les essieux de carton à travers la mousse.

Rear axle
Essieu arrière

shorter
plus court

Front axles
Essieux avant

longer
plus long

Install these parts at the end of construction.
Installez ces pièces en dernier lieu.

Wheel assembly
Assemblage des roues

VIEW
OSÉE

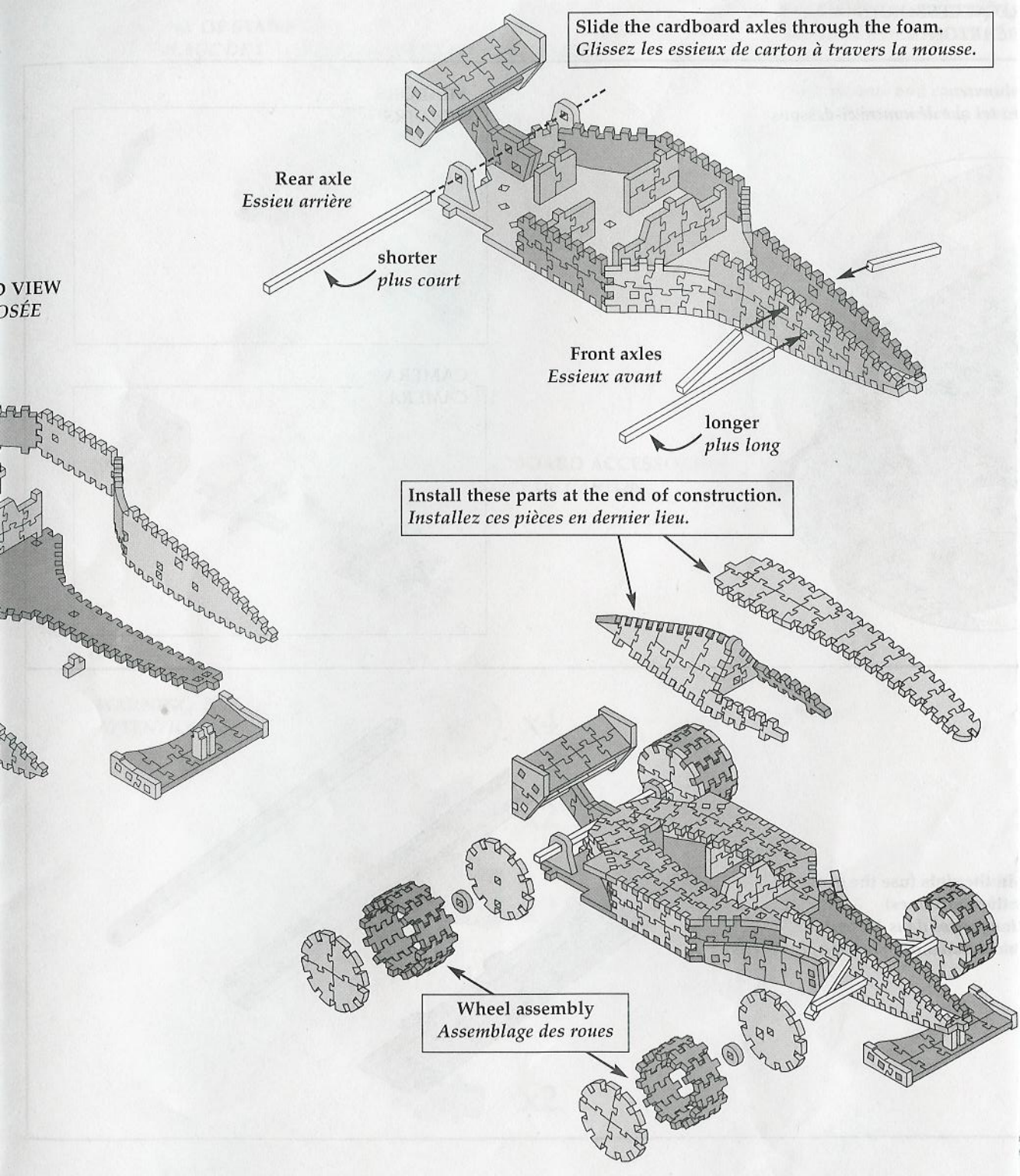

The Architect of Puzz-3D®

First produced in 1991, this ingenious foam puzzle was the brainchild of Paul E. Gallant, the founder of Wrebbit Inc., a Canadian toy and game manufacturer. Today, Mr. Gallant and his talented staff offer a variety of Puzz-3D® designs that will excite every puzzle builder!

Although Wrebbit Inc. guarantees the quality of its products, our Customer Service Department is here to help you in any way needed. Should anything happen to a piece of your Puzz-3D®, simply send us this technical drawing with the area circled where the problem is occurring. Do not forget to write down your name and address along with your telephone number (don't forget the area code).

Remember to check thoroughly through your bag of discarded red-dot pieces to determine if any good puzzle pieces are still attached.

Allow 4 to 6 weeks for Customer Service to process your request.

Send all requests to:

CANADA

Wrebbit Inc.
Customer Service
P.O. Box 504
Station Youville
Montréal, Qc
H2P 2W1

U.S.A.

Wrebbit Inc.
Customer Service
P.O. Box 1714
Champlain, NY
12919-1714

Le créateur du Puzz-3D^{MD}

C'est à Montréal, Québec (Canada), en 1991, que fut inventé le Puzz-3D^{MD} par Paul E. Gallant, président-fondateur de Wrebbit inc. Depuis, c'est toute l'équipe de Wrebbit qui s'applique à vous satisfaire en vous proposant une variété grandissante de modèles qui sauront plaire aux petits comme aux grands.

Wrebbit garantit la qualité de votre nouveau puzzle Puzz-3D^{MD}. Par contre, si vous rencontrez certains problèmes au niveau de l'assemblage ou autres, n'hésitez pas à communiquer avec le département du Service à la clientèle en expliquant le plus clairement possible votre problème. Il est fortement suggéré de nous expédier le dessin technique en encerclant la partie concernée. Veuillez indiquer vos nom, adresse, numéro de téléphone ainsi que votre code régional.

N'oubliez pas de vérifier attentivement parmi vos pièces marquées d'un point rouge si certaines petites pièces nécessaires à l'assemblage final de votre puzzle n'y sont pas attachées.

Prévoyez un délai de 4 à 6 semaines pour le traitement de votre demande.

Envoyez toute réclamation à :

CANADA

Wrebbit inc.
Service à la clientèle
C.P. 504 succ. d'Youville
Montréal, Qc
H2P 2W1



Wrebbit^{MC/™}

PUZZ-3D is a registered trademark owned by 2798140 Canada Inc., used under license by Wrebbit Inc.

The Wrebbit name and logos are trademarks of Wrebbit Inc. All rights reserved worldwide.

©1999 Wrebbit Inc.

Canada: 400 Stinson Street
St-Laurent, Quebec, H4N 2E9

Internet address: <http://www.wrebbit.com>

E-mail: service@wrebbit.com

Manufactured and printed in Canada

PUZZ-3D est une marque de commerce enregistrée détenue par 2798140 Canada Inc. et utilisée sous licence par Wrebbit inc.

Le nom et les logos de Wrebbit sont des marques de commerce de «Wrebbit inc.».

Tous droits internationaux réservés.

©1999 Wrebbit inc.

Canada : 400, rue Stinson
St-Laurent, Québec, H4N 2E9

Adresse Internet : <http://www.wrebbit.com>

Courriel : service@wrebbit.com

Fabriqué et imprimé au Canada

ASSEMBLY OF STABILIZER
ASSEMBLAGE DE L'AILERON ARRIÈRE (STABILISATEUR)

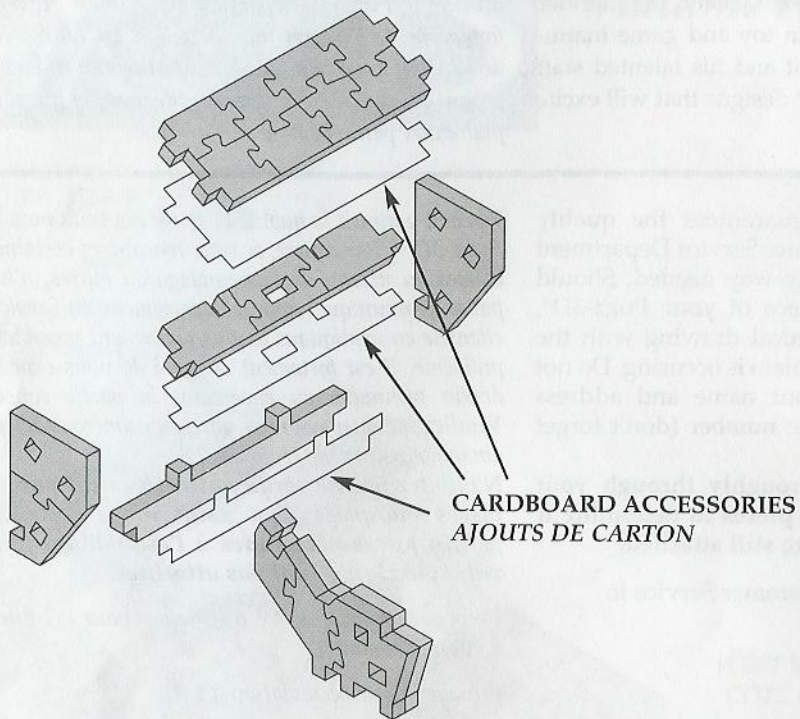

WARNING: SMALL PIECES
ATTENTION : PETITES PIÈCES

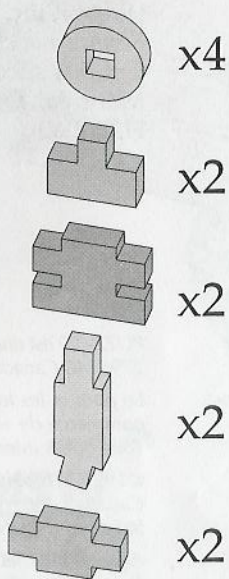

ASSEMBLY OF CARDBOARD
MONTAGE DES AJOUTS DI

Place mirrors and camera as
Insérez les miroirs et la camé

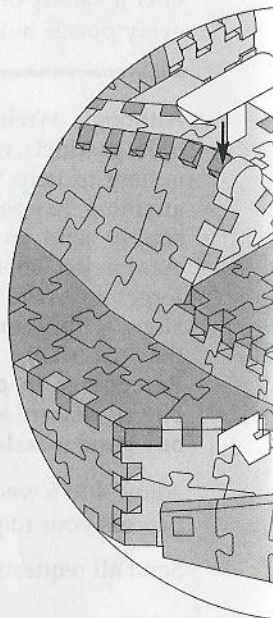

AXLES
ESSIEUX

Insert tabs
method fo
Insérez les
(utilisez la

**D ACCESSORIES
CARTON**

shown
à tel que démontré ci-dessous

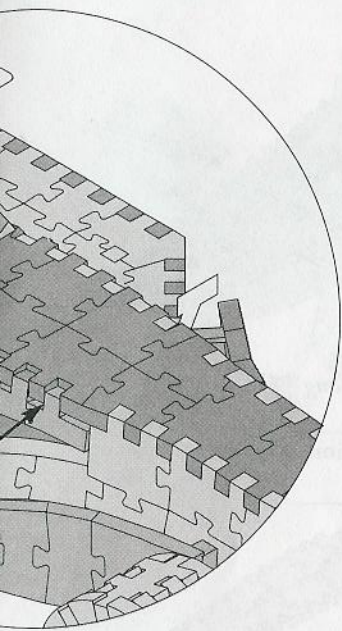

**MIRRORS
MIROIRS**

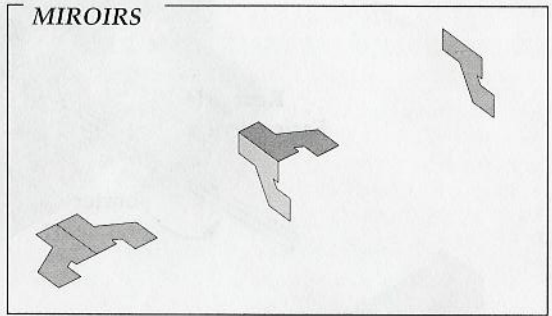

**CAMERA
CAMERA**

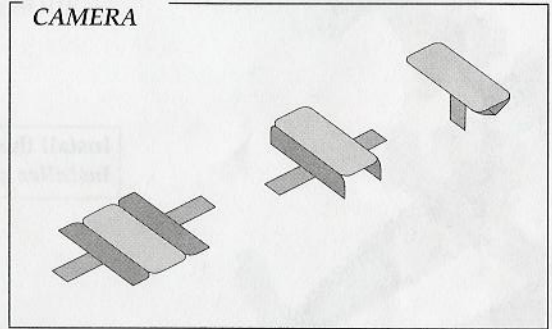

**in the slots (use the same
the short ones)**
*languettes dans les fentes
même méthode pour les plus petits)*

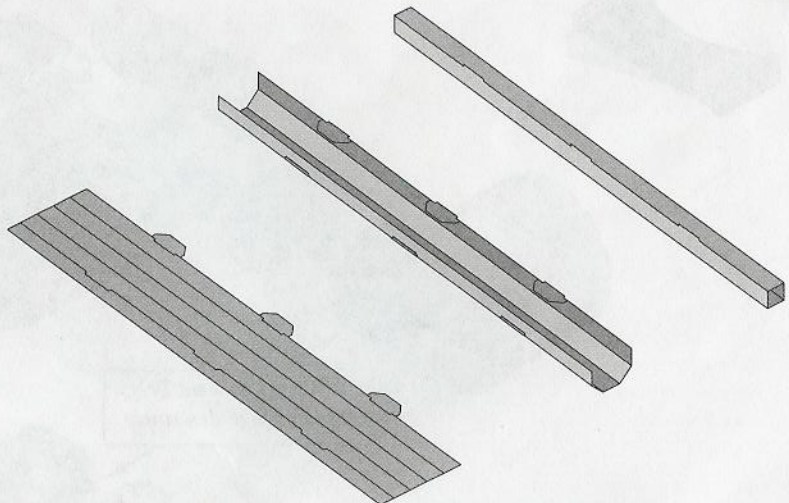

ASSEMBLY INSTRUCTIONS FOR YOUR PUZZ-3D® ADVENTURE!

1 Remove and set aside waste pieces

Pieces with red dots are not to be used in your puzzle; just place them in a safe place, such as a plastic bag. Some very tiny (1/4 inch square) will need to be pushed out from the middle of puzzle pieces. Frequently, puzzle pieces are still attached to red-dot pieces and it's easy to miss them.

DO NOT THROW AWAY ANY RED-DOT PIECES UNTIL YOUR PUZZLE IS COMPLETED!

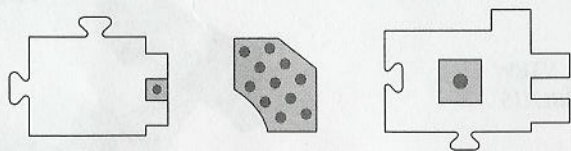

Various types of red-dot pieces

2 Examine the types of puzzle pieces

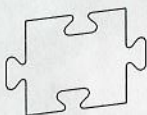

Jigsaw: These pieces have regular jigsaw cuts and are used in the middle of a wall or base. They are never used to create an edge or corner.

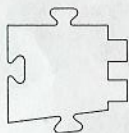

Square: These pieces have square cuts on one or more sides. They "dovetail" with pieces having the same type of edge to form an angle when they connect. These pieces create your puzzle's corners and are what make your Puzz-3D® three dimensional! A corner can be formed by connecting a base to a wall or a wall to another wall. See illustration.

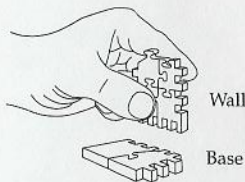

Wall

Base

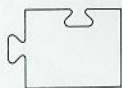

Straight edge



Curved edge

Edge: These pieces have one or two straight or curved edges. The outside edge of the base of your puzzle is made up of these, but they can also create an edge of another section, such as the top of a wall.

Decorative: The remainder of your pieces are decorative and are usually added at the end to complete your puzzle. An example would be the top of a tower.

3 Assemble the sections

Sort pieces according to color and design, then assemble them to form flat sections. When connecting pieces, be sure the artwork on the two pieces match perfectly. In most cases, a finished section will have its perimeter entirely made up of square cut pieces, as shown here. Some sections, however, may have one or more sides that are straight or curved.

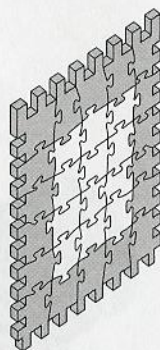

A completed section with square-cut pieces in gray

4 Think vertical!

Remember, your puzzle is not just a picture, but a dimensional model! The inside will be hollow. The vertical walls attach to the horizontal base wherever each side consists of square cut edges. The base will be flat and the walls will go UP!

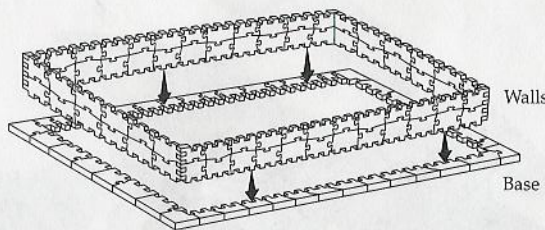

A sample of a base and walls

5 Helpful hints

Handling the puzzle pieces may cause static electricity which could make them cling to your clothing. Keep your puzzle away from infants and house pets. Animals love to chew the foam pieces and this may cause choking. Please note however that they are non-toxic. In order to preserve your puzzle, keep away from intense heat such as radiators and the sun. This may cause warping and color fading.

INSTRUCTIONS D'ASSEMBLAGE POUR VOTRE AVENTURE PUZZ-3D^{MD} !

1 Enlevez les pièces marquées de points rouges

Les pièces marquées de POINTS ROUGES ne font pas partie de votre puzzle Puzz-3D^{MD}. Séparez-les des autres pièces et mettez-les de côté dans un sac de plastique. Certaines de ces pièces sont vraiment petites (0,75 cm² - 1/4 po²) et devront être retirées de la pièce de puzzle. Il arrive fréquemment que certaines pièces de puzzle restent attachées à des pièces marquées de points rouges. Par conséquent, il est possible que vous les mettiez de côté par mégarde. **NE JETEZ AUCUNE PIÈCE MARQUÉE DE POINTS ROUGES AVANT D'AVOIR TERMINÉ VOTRE PUZZLE PUZZ-3D^{MD}.**

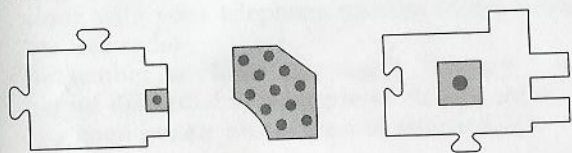

Différents types de points rouges

2 Examinez le genre de pièces

Pièces en clé de puzzle : Ces pièces sont découpées comme la plupart des pièces de puzzle traditionnel et se retrouvent dans le milieu des murs ou de la base de votre puzzle Puzz-3D^{MD}. Elles ne servent jamais à former un contour ou une arête.

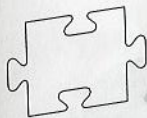

Pièces à tenons et mortaises : Ces pièces sont découpées en clé carrée sur au moins un de leurs côtés. Elles s'assemblent à d'autres pièces du même type de manière à former une arête. Ces pièces servent principalement à créer la troisième dimension de votre puzzle. Une arête peut être formée par l'assemblage de la base à un mur ou d'un mur à un autre mur. (Voir l'illustration).

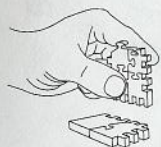
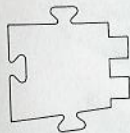

Mur

Base

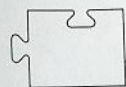

Côté droit



Coin arrondi

Pièces de contour : Ces pièces comportent des côtés droits et/ou des coins arrondis. Le contour extérieur de la base de votre puzzle sera formé de ces pièces. Elles peuvent toutefois constituer le contour d'une autre section de votre puzzle, telle que le haut d'un mur.

Pièces décoratives : Les autres types de pièces sont habituellement ajoutés à la fin de l'assemblage afin d'enjoliver votre puzzle. Le haut d'une tour serait un bon exemple.

3 Assemblez les sections

Triez les pièces selon leur forme et leurs couleurs et assemblez-les à plat de manière à former des sections. En assemblant les pièces, assurez-vous de la PARFAITE continuité de l'illustration. Le périmètre d'une section complète sera généralement formé de pièces à tenons et mortaises. (Voir l'illustration). Cependant, certaines sections peuvent comporter un ou plusieurs côtés droits ainsi que des coins arrondis.

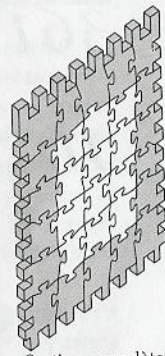

Section complète avec pièces à tenons et mortaises en gris

4 Pensez «vertical»

Rappelez-vous, votre puzzle Puzz-3D^{MD} est plus qu'une simple image, c'est un modèle à trois dimensions ! Par conséquent, l'intérieur de votre puzzle sera creux. Les murs verticaux s'attachent à la base horizontale partout où les rebords sont formés de tenons et de mortaises. Vous construirez la base de votre puzzle à plat pour ensuite en ÉRIGER les murs.

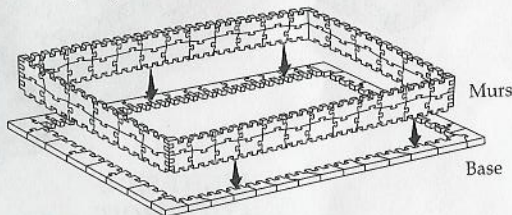

Exemple de murs et d'une base

5 Quelques conseils utiles

La manipulation des pièces de votre puzzle Puzz-3D^{MD} peut créer de l'électricité statique et faire adhérer les pièces à vos vêtements. Gardez votre puzzle hors de la portée des jeunes enfants et des animaux domestiques. Ces derniers aiment bien mâcher les pièces en mousse, ce qui peut provoquer une suffocation. Notez toutefois que les pièces de puzzle sont faites de mousse non toxique. Évitez d'exposer votre puzzle près d'une source de chaleur intense telle qu'un calorifère ou directement au soleil. Cela pourrait endommager votre puzzle et/ou causer la décoloration de l'illustration.